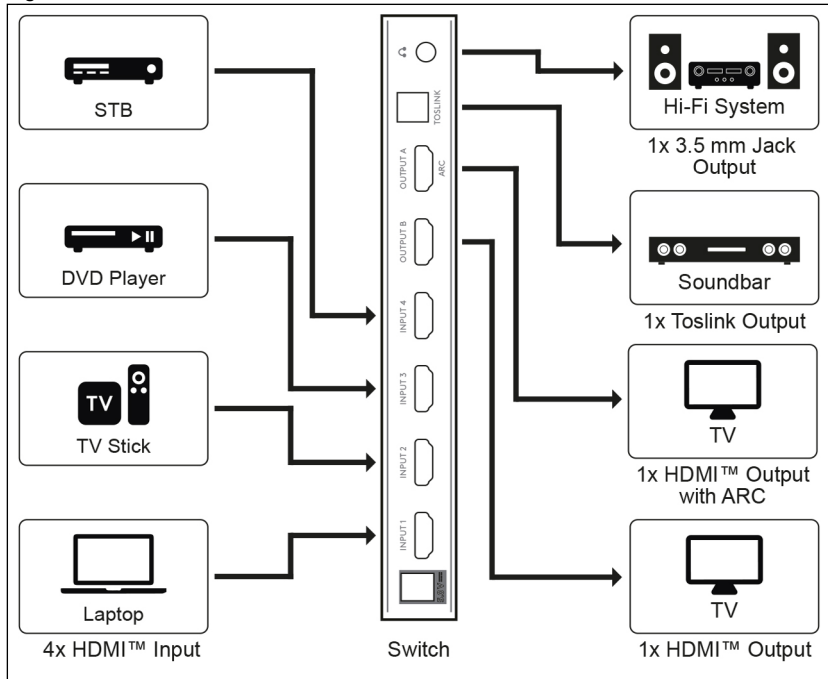

Fig. 1







Fig. 2



Technische Daten / Specifications / Spécifications / Specifiche / Datos técnicos

Item number	58478
Connectors - Inputs	4x HDMI™ socket, DC socket
Connectors - Outputs	2x HDMI™ socket, Toslink socket, 3.5 mm jack socket
Input	5.0 V --- , 2.0 A
HDCP specification	HDCP 1.4, 1.3
Data transmission rate	max. 10.2 Gbit/s
Resolution	max. 4K @ 30 Hz (input: up to 10 m; output: up to 10 m)
Supported video formats	4K2K, 3D
Colour depth	Deep color 30-bit, 36-bit, 48-bit
Supported HDMI™ audio formats	Stereo, LPCM, Dolby Digital /DTS (Dolby 5.1, Dolby 7.1), Dolby-AC3, Dolby true HD Master, Dolby Atmos
Supported optical audio formats	LPCM 2CH, Dobby Digital 2/5.1CH, DTS 2/5.1CH
Supported 3.5 mm jack audio formats	Stereo, LPCM 2CH
Protection class	III
Operating Temperature	0 °C ~ +40 °C
Storage Temperature	-20 °C ~ +55 °C
Relative humidity	5 ~ 90 % RH (no condensation)
Dimensions Weight	206 x 75 x 26 mm 380 g
Power supply	
Connectors	Euro plug (type C, CEE 7/16), USB-A socket
Input	100-240 V \sim , 50/60 Hz, 0.4 A max.
Output	5.0 V --- , 2.0 A, 10.0 W max.
Average active efficiency	79.0 %
No-load power consumption	0.09 W
Protection class	II
Dimensions Weight	65.5 x 39.5 x 65.2 mm 57 g
Charging cable	
Connectors	USB-A plug, DC plug
Length Weight	approx. 80 cm 14 g
Remote Control	
Type	Infrared
Input voltage	3.0 V ---
Dimensions Weight	90 x 40 x 7 mm 11 g
Battery	
Type	Lithium button cell (CR2025)
Nominal voltage, Capacity	3.0 V --- , 150 mAh
Weight	3 g

Verwendete Symbole / Symbols used / Symboles utilisés / Simboli utilizzati / Símbolos utilizados

For indoor use only	IEC 60417- 5957	
Alternating current	IEC 60417- 5032	
Direct current	IEC 60417- 5031	
Class III equipment	IEC 60417- 5180	
Class II equipment	IEC 60417- 5172	

DE Betriebsanleitung

1 Sicherheitshinweise

Die Betriebsanleitung ist Bestandteil des Produktes und enthält wichtige Hinweise zum korrekten Gebrauch.

- Lesen Sie die Betriebsanleitung vollständig und sorgfältig vor Gebrauch.

Die Betriebsanleitung muss bei Unsicherheiten und Weitergabe des Produktes verfügbar sein.

- Bewahren Sie die Betriebsanleitung auf.
 - **Spannungsfrei nur bei gezogenerm Stecker.**
 - Ziehen Sie im Notfall, nach Gebrauch und bei Gewitter den Netzstecker direkt am Steckergehäuse aus der Steckdose.
 - Öffnen Sie niemals das Gehäuse.
 - Modifizieren Sie Produkt und Zubehör nicht.
 - Schließen Sie Anschlüsse und Schaltkreise nicht kurz.
- Ein defektes Gerät darf nicht in Betrieb genommen werden, sondern muss sofort vom Netz getrennt und gegen unbeabsichtigte Weiterbenutzung gesichert werden.

- Benutzen Sie Produkt, Produktteile und Zubehör nur in einwandfreiem Zustand.
- Vermeiden Sie extreme Belastungen wie Hitze und Kälte, Nässe und direkte Sonneneinstrahlung, Mikrowellen sowie Vibrationen und mechanischen Druck.
- Wenden Sie sich bei Fragen, Defekten, mechanischen Beschädigungen, Störungen und anderen nicht durch die Begleitdokumentation behebbaren Problemen, an Händler oder Hersteller.

Nicht für Kinder geeignet. Das Produkt ist kein Spielzeug!

- Sichern Sie Verpackung, Kleinteile und Dämmmaterial gegen unbeabsichtigte Benutzung.

Hitzestau

- Decken Sie das Produkt nicht ab.
- Halten Sie um das gesamte System ausreichend Freiraum, um eine gute Belüftung aller Geräte zu gewährleisten und Beschädigungen zu vermeiden.

Batteriegefahren

Die Fernbedienung ist mit einer Lithium-Knopfzelle ausgestattet. Diese ist tauschbar.

- Halten Sie Batterien von Kindern fern.
- Wenn diese verschluckt wird, kann dies zu schweren inneren Verätzungen und zum Tode führen. Wenn Sie vermuten, dass die Batterie verschluckt oder auf andere Weise in den Körper gelangt ist, suchen Sie umgehend einen Arzt auf.
- Verwenden Sie niemals Batterien, wenn diese verbeult, undicht oder beschädigt sind.
- Entfernen Sie ausgelaufene, deformierte oder korrodierte Zellen aus dem Produkt und entsorgen Sie diese mittels geeigneter Schutzvorrichtungen.

Wenn eine Batterie ausgelaufen ist, vermeiden Sie den Kontakt mit Haut, Augen und Schleimhäuten. Spülen Sie ggf. die betroffenen Stellen mit Wasser und suchen Sie umgehend einen Arzt auf.

- Verformen, verbrennen oder zerlegen Sie Batterien nicht und zerföchern Sie diese niemals mit einem scharfen Gegenstand.

Extreme Hitze einwirkung kann zu einer Explosion und/oder zum Austreten von ätzenden Flüssigkeiten führen. Mechanische Beschädigungen können zu gasförmigen Substanzen führen, die stark reizend, brennbar oder giftig sein können.

- Schließen Sie Batterien nicht kurz und tauchen Sie diese nicht in Flüssigkeiten ein.

Es besteht die Gefahr von Explosion, Feuer, Hitze, Rauch und/oder Gasentwicklung.

- Nehmen Sie die Batterie sofort aus dem Wasser, wenn Sie versehentlich hineingefallen ist. Legen Sie die Batterie in einen sicheren, offenen Bereich und halten Sie sich fern, bis sie vollständig getrocknet ist. Verwenden Sie die getrocknete Batterie nicht wieder, sondern entsorgen Sie diese wie in Kapitel 8.2 angegeben.

2 Beschreibung und Funktion**2.1 Produkt**

Das Produkt ist eine HDMI™-Matrix, zum Umschalten zwischen 4x Quellgeräten und 2x Ausgabegeräten. Außerdem verfügt das Produkt über einen 3,5-mm- und einen Toslink-Anschluss zum Anschließen von zusätzlichen Audio-Ausgabegeräten und separate Audiowiedergabe. Die Matrix kann über die Tasten am Gerät oder die Fernbedienung gesteuert werden.

2.2 Lieferumfang

HDMI™-Matrix-Schalter 4 auf 2 (4K @ 30 Hz), Netzteil, Ladekabel, Fernbedienung, 1x Lithium-Knopfzelle (CR2025), Betriebsanleitung

2.3 Bedienelemente

Siehe Fig. 1.

- | | |
|---------------------------|-----------------------------|
| 1 Taste ON/OFF | 11 HDMI™-Buchse (Ausgang B) |
| 2 LED-Statusanzeigen | 12 HDMI™-Buchse (Ausgang A) |
| 3 Infrarot-Sensor | 13 Toslink-Buchse |
| 4 Taste A | 14 3,5-mm-Klinkenbuchse |
| 5 Taste B | 15 Netzteil |
| 6 Taste ARC | 16 Ladekabel |
| 7 Taste TOSLINK/3,5mm | 17 Fernbedienung |
| 8 Taste AUDIO | |
| 9 DC-Buchse | |
| 10 HDMI™-Buchse (Eingang) | |

3 Bestimmungsgemäßer Gebrauch

 Dieses Produkt ist ausschließlich für den privaten Gebrauch und den dafür vorgesehenen Zweck geeignet. Dieses Produkt ist nicht für den gewerblichen Gebrauch bestimmt. Eine andere als in Kapitel „Beschreibung und Funktion“ bzw. in den „Sicherheitshinweisen“ beschriebene Verwendung ist nicht gestattet. Dieses Produkt darf nur in trockenen Innenräumen benutzt werden. Das Nichtbeachten und Nichteinhalten dieser Bestimmungen und der Sicherheitshinweise kann zu schweren Unfällen, Personen- und Sachschäden führen.

4 Vorbereitung

1. Kontrollieren Sie den Lieferumfang auf Vollständigkeit und Unversehrtheit.
2. Vergleichen Sie die technischen Daten aller zu verwendenden Geräte und stellen Sie die Kompatibilität sicher.

5 Anschluss und Bedienung**5.1 Anschluss**

- ACHTUNG!** **Sachschäden**
- Schalten Sie die Matrix aus, bevor Sie Ihre Quell- und Ausgabegeräte über die Buchsen verbinden oder trennen.

Siehe Fig. 2.

1. Verbinden Sie bis zu vier Quellgeräte mit den HDMI™-Buchsen (Eingang) (10) der Matrix.
2. Verbinden Sie bis zu zwei Ausgabegeräte mit den HDMI™-Buchsen (Ausgang B&A) (11+12) der Matrix.
Um die ARC-Funktion nutzen zu können, muss der HDMI™-Ausgang A (12) der Matrix mit einer ARC-kompatiblem HDMI™-Buchse des Fernsehers verbunden sein.
3. Verbinden Sie ein Audio-Ausgabegerät (z. B. Soundbar) mit der Toslink-Buchse (13).
4. Verbinden Sie optional ein weiteres Audio-Ausgabegerät (z. B. Hi-Fi-Anlage) mit der 3,5-mm-Klinkenbuchse (14).
Anschlusskabel sind nicht im Lieferumfang enthalten. Achten Sie darauf, dass die Quell- und Ausgabegeräte sowie die Anschlusskabel die Auflösungen und Standards des Produkts unterstützen!
5. Schließen Sie die Matrix über das Netzteil (15) und Ladekabel (16) an eine freie und gut zugängliche Steckdose an.
6. Trennen Sie alle Kabelverbindungen nach Gebrauch.

5.2 Bedienung

- Drücken Sie die Taste ON/OFF (1), um die Matrix ein- oder auszuschalten.
 - Drücken Sie die Taste A (4) bzw. B (5), um zwischen den Eingangssignalen zu wechseln.
 - Drücken Sie die Taste ARC (6), um die ARC-Funktion ein- oder auszuschalten.
- Wenn die ARC-Funktion aktiv ist, wird kein Ton über den HDMI™-Ausgang A (12) zum Fernseher ausgegeben.
- Drücken Sie die Taste TOSLINK/3,5mm (7), um die Audioausgabe über die Toslink-Buchse (13) und die 3,5-mm-Klinkenbuchse (14) ein- oder auszuschalten.
- Wenn das Audiosignal über den HDMI™-Ausgang B (11) ausgegeben wird, kann die 3,5-mm-Klinkenbuchse (14) nicht über diese Taste gesteuert werden.
- Drücken Sie die Taste AUDIO (8), um zwischen den Audioformaten 2.0, 5.1 und ADV zu wechseln.

5.3 LED-Statusanzeigen

Bezeichnung	Beschreibung
POWER	Die LED leuchtet rot, wenn die Matrix mit Strom versorgt wird und eingeschaltet ist.
A, B	Die LED leuchtet blau, wenn das jeweilige Ausgabegerät richtig verbunden und eingeschaltet ist.
1, 2, 3, 4 (A) 1, 2, 3, 4 (B)	Die LED leuchtet grün, wenn das jeweilige Eingangssignal ausgewählt ist.
ARC	Die LED leuchtet rot, wenn die ARC-Funktion aktiv ist.
TOSLINK	Die LED leuchtet blau, wenn die Audioausgabe über die Toslink-Buchse und die 3,5-mm-Klinkenbuchse aktiv ist.
2.0, 5.1, ADV	Die LED leuchtet grün, wenn das jeweilige Audioformat ausgewählt ist.

6 Fernbedienung

6.1 Fernbedienung aktivieren

- Ziehen Sie den Kontaktschutz aus dem Batteriefach.

6.2 Tasten

- : Drücken Sie die Taste, um die Matrix ein- oder auszuschalten.
- **Audio**: Drücken Sie die Taste, um zwischen den Audioformaten 2.0, 5.1 und ADV zu wechseln.
- **ARC**: Drücken Sie die Taste, um die ARC-Funktion ein- oder auszuschalten.
- **PIP, Select, Enter**: Über diese Tasten wird die Schnellauswahl gesteuert. Drücken Sie die Taste PIP, um ein kleines Fenster links unten im Bild mit den verfügbaren Eingangssignalen zu öffnen. Mit der Taste Select wird das gewünschte Eingangssignal ausgewählt und mit der Taste Enter wird die Auswahl bestätigt.

Wenn Sie ein Eingangssignal über die Schnellauswahl auswählen, wird es automatisch an beiden Ausgabegeräten angezeigt.

- **1, 2, 3, 4 (OUT A & OUT B)**: Drücken Sie die Taste, um das entsprechende Eingangssignal für Ausgang A bzw. B auszuwählen.
- **OUT A, OUT B**: Drücken Sie die Taste, um das Videosignal an Ausgang A bzw. B ein- oder auszuschalten.
- **A ↔ B**: Drücken Sie die Taste, um auszuwählen, ob das Audiosignal von Ausgang A oder Ausgang B über die Toslink- und 3,5-mm-Buchse ausgegeben wird.

Wenn die ARC-Funktion aktiv ist, wird über die Toslink-Buchse immer das Audiosignal von Ausgang A ausgegeben.

6.3 Batterie wechseln

Tauschen Sie die leere Batterie bei Bedarf mit einer neuen gleichen Typs.

1. Öffnen Sie das Batteriefach, indem sie den kleinen Hebel zur Seite drücken und dann das Batteriefach herausziehen und entnehmen Sie die leere Batterie
2. Legen Sie die neue Batterie mit dem Plus-Pol nach oben in das Batteriefach und schieben Sie das Batteriefach wieder zu.
3. Entsorgen Sie die leere Batterie fachgerecht.

7 Wartung, Pflege, Lagerung und Transport

Das Produkt ist wartungsfrei.

ACHTUNG!

Sachschäden

- Ziehen Sie vor jeder Reinigung den Netzstecker.
- Verwenden Sie zum Reinigen nur ein trockenes und weiches Tuch.
- Verwenden Sie keine Reinigungsmittel und Chemikalien.
- Lagern Sie das Produkt bei längerem Nichtgebrauch für Kinder unzugänglich und in trockener und staubgeschützter Umgebung.
- Lagern Sie das Produkt kühl und trocken.
- Heben Sie die Originalverpackung für den Transport auf.

8 Entsorgungshinweise

8.1 Produkt

 Elektrische und elektronische Geräte dürfen nach der europäischen WEEE Richtlinie nicht mit dem Hausmüll entsorgt werden. Deren Bestandteile müssen getrennt der Wiederverwertung oder Entsorgung zugeführt werden, weil giftige und gefährliche Bestandteile bei unsachgemäßer Entsorgung die Gesundheit und Umwelt nachhaltig

schädigen können. Sie sind als Verbraucher nach dem Elektrogesetz (ElektroG) verpflichtet, elektrische und elektronische Geräte am Ende ihrer Lebensdauer an den Hersteller, die Verkaufsstelle oder an dafür eingerichtete, öffentliche Sammelstellen kostenlos zurückzugeben. Einzelheiten dazu regelt das jeweilige Landesrecht. Das Symbol auf dem Produkt, der Betriebsanleitung und/oder der Verpackung weist auf diese Bestimmungen hin. Mit dieser Art der Stofftrennung, Verwertung und Entsorgung von Altgeräten leisten Sie einen wichtigen Beitrag zum Schutz unserer Umwelt. WEEE Nr.: 82898622

8.2 Batterien

 Batterien und Akkumulatoren dürfen nicht mit dem Hausmüll entsorgt werden. Deren Bestandteile müssen getrennt der Wiederverwertung oder Entsorgung zugeführt werden, weil giftige und gefährliche Bestandteile bei unsachgemäßer Entsorgung die Umwelt nachhaltig schädigen können. Sie sind als Verbraucher verpflichtet, diese am Ende ihrer Lebensdauer an den Hersteller, die Verkaufsstelle oder an dafür eingerichtete, öffentliche Sammelstellen kostenlos zurückzugeben. Einzelheiten dazu regelt das jeweilige Landesrecht. Das Symbol auf dem Produkt, der Betriebsanleitung und/oder der Verpackung weist auf diese Bestimmungen hin. Mit dieser Art der Stofftrennung, Verwertung und Entsorgung von Altbatterien und -akkumulatoren leisten Sie einen wichtigen Beitrag zum Schutz unserer Umwelt. D-34000-1998-0099

EN User Manual

1 Safety instructions

The user manual is part of the product and contains important information for correct use.

- Read the user manual completely and carefully before use. The user manual must be available for uncertainties and passing the product.

- Keep this user manual.

Voltage-free only with pulled plug.

- In case of emergency, after use and during a thunderstorm, pull the mains plug out of the socket directly at the plug housing.
- Do not open the housing.
- Do not modify product and accessories.
- Do not short-circuit connectors and circuits.

A defective device may not be put into operation, but must be disconnected from mains and protected against further use.

- Use product, product parts and accessories only in perfect condition.
- Avoid stresses such as heat and cold, moisture and direct sunlight, microwaves, vibrations and mechanical pressure.
- In case of questions, defects, mechanical damage, trouble and other problems, non-recoverable by the documentation, contact your dealer or producer.

Not meant for children. The product is not a toy!

- Secure packaging, small parts and insulation against accidental use.

Heat storage

- Do not cover the product.
- Keep enough space around all devices for a good ventilation and free motion and to avoid damages.

Battery hazards

The remote control is equipped with a lithium button cell. It can be replaced.

- Keep batteries out of the reach of children.

If swallowed, there is a risk of severe internal burns or even death. Seek immediate medical attention if you believe someone may have swallowed or otherwise ingested the battery.

- Never use batteries when they are dented, leaked or damaged.
- Remove leaked, deformed or corroded batteries from the product and dispose them by appropriate protectives.

If a battery has leaked, avoid contact with skin, eyes and mucous membranes. If necessary, rinse affected areas with water and seek medical attention immediately.

- Do not deform, burn or disassemble batteries and never puncture them with a sharp object.

Extreme heat can lead to explosion and/or leakage of corrosive liquid. Mechanical damage can cause gaseous substances to escape, which can be highly irritating, flammable or toxic.

- Do not short-circuit batteries or immerse them in liquids. There is a risk of explosion, fire, heat, smoke and/or gas development.

- If the battery is accidentally dropped into water, remove it immediately. Place the battery in a safe, open area and stay away until it is completely dry. Do not reuse the dried battery, but dispose of it as indicated in chapter 8.2.

2 Description and function

2.1 Product

The product is an HDMI™ matrix for switching between 4x source devices and 2x output devices. The product also has a 3.5 mm and a Toslink connector for connecting additional audio output devices and separate audio playback. The matrix can be controlled via the buttons on the unit or the remote control.

2.2 Scope of delivery

HDMI™ Matrix Switch 4 to 2 (4K @ 30 Hz), Power supply, Charging cable, Remote control, 1x Lithium button cell (CR2025), User Manual

2.3 Operating Elements

See Fig. 1.

- | | |
|-------------------------|----------------------------|
| 1 ON/OFF button | 10 HDMI™ socket (input) |
| 2 LED status indicators | 11 HDMI™ socket (Output B) |
| 3 Infrared sensor | 12 HDMI™ socket (Output A) |
| 4 Button A | 13 Toslink jack |
| 5 Button B | 14 3.5 mm jack socket |
| 6 Button ARC | 15 Power supply |
| 7 Button TOSLINK/3,5mm | 16 Charging cable |
| 8 Button AUDIO | 17 Remote control |
| 9 DC socket | |

3 Intended use

 This product is intended exclusively for private use and its intended purpose. This product is not intended for commercial use. We do not permit using the device in other ways like described in chapter „Description and Function“ or in the „Safety Instructions“. Use the product only in dry interior rooms. Not attending to these regulations and safety instructions might cause fatal accidents, injuries, and damages to persons and property.

4 Preparation

1. Check the scope of delivery for completeness and integrity.
2. Compare the specifications of all used devices and ensure compatibility.

5 Connection and operation

5.1 Connection

NOTICE! Material damage

- Switch off the matrix before connecting or disconnecting your source and output devices via the sockets.

See Fig. 2.

1. Connect up to four source devices to the HDMI™ sockets (input) (10) of the matrix.
2. Connect up to two output devices to the HDMI™ sockets (output B&A) (11+12) of the matrix.
To use the ARC function, the HDMI™ output A (12) of the matrix must be connected to an ARC-compatible HDMI™ socket of the TV.
3. Connect an audio output device (e.g. soundbar) to the Toslink socket (13).
4. Optionally, connect another audio output device (e.g. hi-fi system) to the 3.5 mm jack socket (14).
Connection cables are not included in the delivery. Make sure that the source and output devices as well as the connection cables support the resolutions and standards of the product!
5. Connect the matrix via the power supply unit (15) and charging cable (16) to a free and easily accessible socket.
6. Disconnect all cable connections after use.

5.2 Operation

- Press the button ON/OFF (1) to switch the matrix on or off.
- Press the button A (4) or B (5) to switch between the input signals.
- Press the button ARC (6) to switch the ARC function on or off.
When the ARC function is active, no sound is transmitted to the TV via the HDMI™ output A (12).
- Press the button TOSLINK/3.5mm (7) to switch the audio output via the Toslink socket (13) and the 3.5 mm jack socket (14) on or off.

If the audio signal is being output via the HDMI™ output B (11), the 3.5 mm jack socket (14) cannot be controlled with this button.

- Press the button AUDIO (8) to switch between the audio formats 2.0, 5.1 and ADV.

5.3 LED status indicators

Designation	Description
POWER	The LED lights up red when the matrix is supplied with power and switched on.
A, B	The LED lights up blue when the respective output device is properly connected and switched on.
1, 2, 3, 4 (A) 1, 2, 3, 4 (B)	The LED lights up green when the respective input signal is selected.
ARC	The LED lights up red when the ARC function is active.
TOSLINK	The LED lights up blue when the audio output via the Toslink socket and the 3.5 mm jack socket is active.
2.0, 5.1, ADV	The LED lights up green when the respective audio format is selected.

6 Remote control

6.1 Activating the remote control

- Pull the contact protector out of the battery compartment.

6.2 Buttons

- **⏻**: Press the button to switch the matrix on or off.
- **Audio**: Press the button to switch between the audio formats 2.0, 5.1 and ADV.
- **ARC**: Press the button to switch the ARC function on or off.
- **PIP, Select, Enter**: These buttons control the quick selection. Press the button PIP to open a small window at the bottom left of the screen with the available input signals. Press the button Select to choose the desired input signal and press the button Enter to confirm the selection.

If you select an input signal via the quick selection, it is automatically displayed at both output devices.

- **1, 2, 3, 4 (OUT A & OUT B)**: Press the button to select the corresponding input signal for output A or B.
- **OUT A, OUT B**: Press the button to switch the video signal at output A or B on or off.
- **A↔B**: Press the button to select whether the audio signal from output A or output B is transmitted via the Toslink and 3.5 mm jack socket.

If the ARC function is active, the Toslink socket always outputs the audio signal from output A.

6.3 Changing the battery

Replace the dead battery with a new one of the same type if necessary.

1. Open the battery compartment by pushing the small lever to the side and then pull out the battery compartment and remove the empty battery.
2. Place the new battery in the battery compartment with the positive pole facing upwards and slide the battery compartment closed again.
3. Dispose of the empty battery properly.

7 Maintenance, Care, Storage and Transportation

The product is maintenance-free.

NOTICE! Material damage

- Always disconnect the mains plug before cleaning.
- Only use a dry and soft cloth for cleaning.
- Do not use detergents or chemicals.
- Store the product out the reach of children and in a dry and dust-protected ambience when not in use.
- Store cool and dry.
- Keep and use the original packaging for transport.

8 Disposal instructions

8.1 Product

 According to the European WEEE directive, electrical and electronic equipment must not be disposed with consumers waste. Its components must be recycled or disposed apart from each other. Otherwise contaminative and hazardous substances can damage the health and pollute the environment. As a consumer, you are committed by law to dispose electrical and electronic devices to the producer, the dealer, or public collecting points at the end of the devices lifetime for free. Particulars are regulated in national

nal right. The symbol on the product, in the user manual, or at the packaging alludes to these terms. With this kind of waste separation, application, and waste disposal of used devices you achieve an important share to environmental protection. WEEE No: 82898622

8.2 Batteries



(Rechargeable) batteries must not be disposed of with household waste. Their components have to be supplied separately to the recycling or disposal, because toxic and dangerous ingredients can harm the environment if not disposed of sustainably. As a consumer, you are obliged to return them at the end of their service lives to the manufacturer, the sales outlet or established for this purpose, public collection points for free. Details regulates the respective country's law. The symbol on the product, the instruction manual and / or the packaging draws attention to those provisions. With this kind of material separation, recovery and disposal of waste (rechargeable) batteries you make an important contribution to protecting our environment. D-34000-1998-0099

FR Mode d'emploi

1 Consignes de sécurité

Le mode d'emploi fait partie intégrante du produit et comprend d'importantes informations pour une bonne installation et une bonne utilisation.

- Lisez les mode d'emploi attentivement et complètement avant de l'utiliser.

Le mode d'emploi doit être disponible à des incertitudes et du transfert du produit.

- Conservez soigneusement ce mode d'emploi.

Sans surcharge de tension uniquement lorsque le bouchon est tiré.

- En cas d'urgence, après l'utilisation et pendant un orage, retirez la fiche secteur de la prise directement au niveau du boîtier de la fiche.
- Ne pas ouvrir le boîtier.

- Ne modifiez pas le produit et les accessoires.
- Pas court-circuitez des connexions et circuits.

Un appareil défectueux ne doit pas être mis en service. Il doit au contraire être immédiatement mis hors tension et protégé contre toute utilisation involontaire.

- Utilisez le produit, pièces et accessoires des produits uniquement en parfait état.
- Éviter des conditions extrêmes, telles que la chaleur extrême et froid, l'humidité et de la lumière directe du soleil, ainsi que microondes, des vibrations et de la pression mécanique.
- En cas de questions, les défauts, les dommages mécaniques, des ingérences et d'autres problèmes, non récupérables par la documentation, contactez votre revendeur ou le producteur.

Non destiné à des enfants. Le produit n'est pas un jouet !

- Sécuriser l'emballage, petites pièces et l'isolation contre l'utilisation accidentelle.

Accumulateur de chaleur

- Ne couvrez pas le produit.
- Laissez toujours suffisamment d'espace qu' autour du système afin de garantir une ventilation appropriée et de l'espace entre les appareils pour ne pas risquer de les endommager.

Risques de batterie

La télécommande est équipée d'une pile bouton au lithium. Elle peut être remplacée.

- Tenez les piles à l'écart des enfants.

En cas d'ingestion, cela peut provoquer de graves brûlures internes et la mort. Si vous pensez que la pile a été avalée ou a été ingérée de quelque manière que ce soit, consultez immédiatement un médecin.

- N'utilisez jamais des piles cabossées, endommagées ou qui fuient.
- Retirer expiré, les cellules déformées ou corrodées au moyen de dispositifs de sécurité appropriés à partir du produit et en disposer.

Si une pile a fui, évitez tout contact avec la peau, les yeux et les muqueuses. Si nécessaire, rincez les zones touchées à l'eau et faites immédiatement appel à un médecin.

- Ne déformez pas, ne brûlez pas et ne démontez pas les piles et ne les percez jamais avec un objet pointu.
- Une chaleur extrême peut entraîner une explosion et/ou une fuite de liquide corrosif. Les dommages mécaniques peuvent*

provoquer la fuite de substances gazeuses, qui peuvent être très irritantes, inflammables ou toxiques.

- Ne court-circuitez pas les piles et ne les plongez pas dans des liquides.

Il y a un risque d'explosion, d'incendie, de chaleur, de fumée et/ou de dégagement de gaz.

- Si la batterie est accidentellement tombée dans l'eau, retirez-la immédiatement. Placez la batterie dans un endroit sûr et ouvert et tenez-vous à l'écart jusqu'à ce qu'elle soit complètement sèche. Ne réutilisez pas la batterie sèche, mais jetez-la comme indiqué au chapitre 8.2.

2 Description et fonction

2.1 Produit

Le produit est une matrice HDMI™ permettant de commuter entre 4x appareils sources et 2x appareils de sortie. Le produit dispose également d'un connecteur 3,5 mm et d'un connecteur Toslink pour la connexion de dispositifs de sortie audio supplémentaires et la lecture audio séparée. La matrice peut être contrôlée via les boutons de l'appareil ou la télécommande.

2.2 Contenu de la livraison

Commutateur Matrice HDMI™ 4 à 2 (4K @ 30 Hz), Bloc d'alimentation, Câble de chargement, Télécommande, 1x Pile bouton au lithium (CR2025), Mode d'emploi

2.3 Eléments de commande

Voir la Fig. 1.

- | | |
|--------------------------|---------------------------|
| 1 Bouton ON/OFF | 10 Prise HDMI™ (entrée) |
| 2 Indicateurs d'état LED | 11 Prise HDMI™ (sortie B) |
| 3 Capteur infrarouge | 12 Prise HDMI™ (sortie A) |
| 4 Bouton A | 13 Prise Toslink |
| 5 Bouton B | 14 Prise jack 3,5 mm |
| 6 Bouton ARC | 15 Bloc d'alimentation |
| 7 Bouton TOSLINK/3,5mm | 16 Câble de chargement |
| 8 Bouton AUDIO | 17 Télécommande |
| 9 Prise DC | |

3 Utilisation prévue



Ce produit est exclusivement destiné à un usage privé et aux fins initialement prévues. Ce produit n'est pas destiné à un usage commercial. Nous n'autorisons pas l'utilisation du dispositif d'une façon différente de celle décrite au chapitre „Description et Fonctions“ et „Consignes de sécurité“. Utilisez le produit uniquement dans des espaces intérieurs secs. Ne pas respecter ces instructions de sécurité et points de règlement est susceptible de provoquer des accidents mortels, blessures et dommages à la personne et à ses biens.

4 Préparation

1. Vérifiez le contenu de livraison pour l'exhaustivité et l'intégrité.
2. Comparez les caractéristiques de tous les équipements à utiliser et pour assurer la compatibilité.

5 Connexion et fonctionnement

5.1 Connexion

AVERTISSEMENT!

Domages matériels

- Mettez la matrice hors tension avant de connecter ou de déconnecter vos appareils sources et de sortie via les prises.

Voir la Fig. 2.

1. Connectez jusqu'à quatre appareils sources aux prises HDMI™ (entrée) (10) de la matrice.
2. Connectez jusqu'à deux périphériques de sortie aux prises HDMI™ (sortie B&A) (11+12) de la matrice.
Pour utiliser la fonction ARC, la sortie HDMI™ A (12) de la matrice doit être connectée à une prise HDMI™ compatible ARC du téléviseur.
3. Connectez un périphérique de sortie audio (par exemple, une barre de son) à la prise Toslink (13).
4. En option, connectez un autre périphérique de sortie audio (par exemple, un système hi-fi) à la prise jack 3,5 mm (14).
Les câbles de connexion ne sont pas inclus dans la livraison. Assurez-vous que les appareils source et de sortie ainsi que les câbles de connexion prennent en charge les résolutions et les normes du produit !
5. Connectez la matrice via le bloc d'alimentation (15) et le câble de chargement (16) à une prise libre et facilement accessible.
6. Débranchez tous les câbles après utilisation.

5.2 Fonctionnement

- Appuyez sur le bouton ON/OFF (1) pour allumer ou éteindre la matrice.
- Appuyez sur le bouton A (4) ou B (5) pour basculer entre les signaux d'entrée.
- Appuyez sur le bouton ARC (6) pour activer ou désactiver la fonction ARC.

Lorsque la fonction ARC est active, aucun son n'est transmis au téléviseur via la sortie HDMI™ A (12).

- Appuyez sur le bouton TOSLINK/3,5 mm (7) pour activer ou désactiver la sortie audio via la prise Toslink (13) et la prise jack 3,5 mm (14).

Si le signal audio est émis via la sortie HDMI™ B (11), la prise jack 3,5 mm (14) ne peut pas être contrôlée avec ce bouton.

- Appuyez sur le bouton AUDIO (8) pour basculer entre les formats audio 2.0, 5.1 et ADV.

5.3 Indicateurs d'état LED

Désignation	Description
POWER	La LED s'allume en rouge lorsque la matrice est alimentée et mise sous tension.
A, B	La LED s'allume en bleu lorsque le dispositif de sortie respectif est correctement connecté et allumé.
1, 2, 3, 4 (A) 1, 2, 3, 4 (B)	La LED s'allume en vert lorsque le signal d'entrée respectif est sélectionné.
ARC	La LED s'allume en rouge lorsque la fonction ARC est active.
TOSLINK	La LED s'allume en bleu lorsque la sortie audio via la prise Toslink et la prise jack 3,5 mm est active.
2.0, 5.1, ADV	La LED s'allume en vert lorsque le format audio respectif est sélectionné.

6 Télécommande

6.1 Activation de la télécommande

- Retirez le protecteur de contact du compartiment des piles.

6.2 Boutons

- ⏻**: Appuyez sur le bouton pour activer ou désactiver la matrice.
- Audio**: Appuyez sur le bouton pour basculer entre les formats audio 2.0, 5.1 et ADV.
- ARC**: Appuyez sur le bouton pour activer ou désactiver la fonction ARC.
- PIP, Select, Enter**: Ces boutons contrôlent la sélection rapide. Appuyez sur le bouton PIP pour ouvrir une petite fenêtre en bas à gauche de l'écran avec les signaux d'entrée disponibles. Appuyez sur le bouton Select pour choisir le signal d'entrée souhaité et appuyez sur le bouton Enter pour confirmer la sélection.

Si vous sélectionnez un signal d'entrée via la sélection rapide, il est automatiquement affiché sur les deux périphériques de sortie.

- 1, 2, 3, 4 (OUT A & OUT B)**: Appuyez sur le bouton pour sélectionner le signal d'entrée correspondant à la sortie A ou B.
- OUT A, OUT B**: Appuyez sur le bouton pour activer ou désactiver le signal vidéo sur la sortie A ou B.
- A↔B**: Appuyez sur le bouton pour sélectionner si le signal audio de la sortie A ou de la sortie B est transmis via la prise Toslink et la prise jack 3,5 mm.

Si la fonction ARC est active, la prise Toslink transmet toujours le signal audio de la sortie A.

6.3 Remplacement de la pile

Remplacez la pile usagée par une nouvelle pile de même type si nécessaire.

- Ouvrez le compartiment à piles en poussant le petit levier sur le côté, puis tirez sur le compartiment à piles et retirez la pile vide.
- Placez la nouvelle pile dans son compartiment avec le pôle positif vers le haut et refermez le compartiment en le faisant glisser.
- Mettez la pile vide au rebut de manière appropriée.

7 Maintenance, Entretien, Stockage et Transport

Le produit est sans entretien.

AVERTISSEMENT! Dommages matériels

- Débranchez toujours la fiche secteur avant de nettoyer.

- Utilisez uniquement un chiffon doux et sec pour le nettoyage.
- Ne pas utiliser de détergents et de produits chimiques.
- Conserver le produit hors de la portée des enfants et dans une ambiance sèche et protégée de la poussière lorsqu'il n'est pas en cours d'utilisation.
- Endroit frais et sec.
- Conserver et utiliser l'emballage d'origine pour le transport.

8 Instructions pour l'élimination

8.1 Produit



Selon la directive européenne DEEE, la mise au rebut des appareils électriques et électroniques avec les déchets domestiques est strictement interdite. Leurs composants doivent être recyclés ou éliminés de façon séparée. Les composants toxiques et dangereux peuvent causer des dommages durables à la santé et à l'environnement s'ils ne sont pas éliminés correctement. Vous, en tant que consommateur, êtes commis par la loi à la mise au rebut des appareils électriques et électroniques auprès du fabricant, du distributeur, ou des points publics de collecte à la fin de la durée de vie des dispositifs, et ce de façon gratuite. Les détails sont réglementés dans le droit national. Le symbole sur le produit, dans le manuel d'utilisation, ou sur l'emballage fait référence à ces termes. Avec ce genre de séparation des déchets, d'application et d'élimination des déchets d'appareils usagés, vous réalisez une part importante de la protection de l'environnement. No DEEE : 82898622

8.2 Batteries



Batteries (rechargeables) ne doivent pas être jetées avec les ordures ménagères. Leurs composants doivent être fournis séparément au recyclage ou d'élimination, parce que les ingrédients toxiques et dangereux peuvent nuire à l'environnement si ne sont pas éliminés de façon durable. En tant que consommateur, vous êtes obligé de les retourner à la fin de leur service vit au fabricant, le point de vente ou établis à cet effet, des points de collecte publics gratuitement. Détails réglemente la loi du pays respectif. Le symbole sur le produit, le manuel d'instruction et / ou l'emballage attire l'attention sur ces dispositions. Avec ce type de matériel de séparation, la récupération et l'élimination des déchets de piles (rechargeables), vous apportez une contribution importante à la protection de notre environnement. D-34000-1998-0099

IT Istruzioni per l'uso

1 Istruzioni per la sicurezza

Le istruzioni per l'uso è parte integrante del prodotto e contiene importanti informazioni per un uso corretto.

- Leggere attentamente e completamente le istruzioni prima dell'uso.

Le istruzioni per l'uso essere disponibile per le incertezze e trasferimento del prodotto.

- Conservare questo istruzioni per l'uso.
- Senza tensione solo quando si tira la spina.
- In caso di emergenza, dopo l'uso e durante un temporale, estrarre la spina di rete dalla presa direttamente dall'alloggiamento della spina.
- Non aprire la custodia.
- Non modificare prodotti e accessori.
- Non corto do collegamenti e circuiti.

Un apparecchio difettoso non può essere messo in funzione ma deve essere scollegato subito dalla rete elettrica e protetto dall'ulteriore utilizzo involontario.

- Utilizzare il prodotto, le parti del prodotto e gli accessori solo in perfette condizioni.
- Evitare condizioni estreme, calore estremo e ispezionata la freddezza, umidità e luce diretta del sole, così come forni a microonde, vibrazioni e pressione meccanica.
- In caso di domande, difetti, danni meccanici, interferenze e altri problemi, non recuperabili per la documentazione, rivolgersi al rivenditore o produttore.

Non è pensato per i bambini. Il prodotto non è un giocattolo!

- Assicurare l'imballaggio, le piccole parti e il materiale isolante contro l'uso accidentale.

Accumulo di calore

- Non coprire il prodotto.
- Accertarsi che intorno a tutto il sistema vi sia spazio a sufficienza per garantire una buona aerazione di tutti i dispositivi ed evitare danni.

Pericoli della batteria

Il telecomando è dotato di una pila a bottone al litio. Può essere sostituita.

• Tenere le batterie fuori dalla portata dei bambini.
Se la batteria venisse ingerita potrebbe causare irritazioni gravi e la morte. Se si ipotizza che la batteria sia stata ingerita o assunta in altro modo, rivolgersi immediatamente a un medico.

• Non utilizzare mai batterie che presentano ammaccature, perdite o danni.
• Rimuovere le cellule scadute, deformate o corrose mediante opportuni dispositivi di sicurezza dal prodotto e smaltire.

Se una batteria è fuoriuscita, evitare il contatto con la pelle, gli occhi e le mucose. Se necessario, sciacquare immediatamente le aree colpite con acqua e consultare immediatamente un medico.

• Non deformare, bruciare o smontare le batterie e non forarle mai con un oggetto appuntito.

Il calore estremo può causare esplosioni e/o perdite di liquido corrosivo. I danni meccanici possono causare la fuoriuscita di sostanze gassose, che possono essere altamente irritanti, infiammabili o tossiche.

• Non cortocircuitare le batterie e non immergerle in liquidi. Esiste il rischio di esplosione, incendio, calore, fumo e/o sviluppo di gas.

• Se la batteria viene accidentalmente fatta cadere in acqua, rimuoverla immediatamente. Posizionare la batteria in un luogo sicuro e aperto e stare lontano fino a quando non è completamente asciutta. Non riutilizzare la batteria asciutta, ma smaltirla come indicato nel capitolo 8.2.

2 Descrizione e funzione

2.1 Prodotto

Il prodotto è una matrice HDMI™ per la commutazione tra 4 dispositivi sorgente e 2 dispositivi di uscita. Il prodotto dispone anche di un connettore da 3,5 mm e di un connettore Toslink per il collegamento di dispositivi di uscita audio aggiuntivi e la riproduzione audio separata. La matrice può essere controllata tramite i pulsanti dell'unità o il telecomando.

2.2 Contenuto della confezione

Commutatore a matrice HDMI™ da 4 a 2 (4K @ 30 Hz), Alimentatore, Cavo di ricarica, Telecomando, 1x Cella a bottone al litio (CR2025), Istruzioni per l'uso

2.3 Elementi di comando

Vedi Fig. 1.

- | | |
|-----------------------------|---------------------------|
| 1 Pulsante ON/OFF | 10 Presa HDMI™ (ingresso) |
| 2 Indicatori di stato a LED | 11 Presa HDMI™ (uscita B) |
| 3 Sensore a infrarossi | 12 Presa HDMI™ (uscita A) |
| 4 Pulsante A | 13 Presa Toslink |
| 5 Pulsante B | 14 Presa jack da 3,5 mm |
| 6 Pulsante ARC | 15 Alimentatore |
| 7 Pulsante TOSLINK/3,5 mm | 16 Cavo di ricarica |
| 8 Pulsante AUDIO | 17 Telecomando |
| 9 Presa DC | |

3 Uso previsto

 Questo prodotto è stato concepito esclusivamente per l'utilizzo privato e per lo scopo da esso previsto.

Questo prodotto non è concepito per l'utilizzo commerciale. Non è consentito l'uso del dispositivo in modo diverso da quello descritto nel capitolo „Descrizione e Funzione” o „Istruzioni per la sicurezza”. Usare il prodotto solamente in ambienti interni asciutti. La mancata osservanza di queste regole e delle istruzioni per la sicurezza può provocare incidenti fatali, lesioni e danni a persone e proprietà.

4 Preparazione

- Controllare fornitura sia completa e garantire l'integrità.
- Confrontare le specifiche di tutti i dispositivi utilizzati per garantire la compatibilità.

5 Collegamento e funzionamento

5.1 Collegamento

AVVERTENZA! Danni materiali

- Spegnerla matrice prima di collegare o scollegare i dispositivi di sorgente e di uscita attraverso le prese.

Vedi Fig. 2.

- Collegare fino a quattro dispositivi sorgente alle prese HDMI™ (ingresso) (10) della matrice.
- Collegare fino a due dispositivi di uscita alle prese HDMI™ (uscita B&A) (11+12) della matrice.

Per utilizzare la funzione ARC, l'uscita HDMI™ A (12) della matrice deve essere collegata a una presa HDMI™ compatibile ARC del televisore.

3. Collegare un dispositivo di uscita audio (ad esempio, una soundbar) alla presa Toslink (13).

4. Opzionalmente, collegare un altro dispositivo di uscita audio (ad esempio, un sistema hi-fi) alla presa jack da 3,5 mm (14).

I cavi di collegamento non sono inclusi nella fornitura. Assicurarsi che i dispositivi di origine e di uscita e i cavi di collegamento supportino le risoluzioni e gli standard del prodotto!

5. Collegare la matrice tramite l'alimentatore (15) e il cavo di ricarica (16) a una presa libera e facilmente accessibile.

6. Dopo l'uso, scollegare tutti i collegamenti dei cavi.

5.2 Funzionamento

• Premere il pulsante ON/OFF (1) per accendere o spegnere la matrice.

• Premere il pulsante A (4) o B (5) per passare da un segnale di ingresso all'altro.

• Premere il pulsante ARC (6) per attivare o disattivare la funzione ARC.

Quando la funzione ARC è attiva, non viene trasmesso alcun suono al televisore attraverso l'uscita HDMI™ A (12).

• Premere il pulsante TOSLINK/3,5 mm (7) per attivare o disattivare l'uscita audio tramite la presa Toslink (13) e la presa jack da 3,5 mm (14).

Se il segnale audio viene emesso tramite l'uscita HDMI™ B (11), la presa jack da 3,5 mm (14) non può essere controllata con questo pulsante.

• Premere il pulsante AUDIO (8) per passare dai formati audio 2.0, 5.1 e ADV.

5.3 Indicatori di stato LED

Designazione	Descrizione
POWER	Il LED si illumina di rosso quando la matrice è alimentata e accesa.
A, B	Il LED si accende in blu quando il rispettivo dispositivo di uscita è correttamente collegato e acceso.
1, 2, 3, 4 (A) 1, 2, 3, 4 (B)	Il LED si illumina di verde quando è selezionato il rispettivo segnale di ingresso.
ARC	Il LED si accende in rosso quando è attiva la funzione ARC.
TOSLINK	Il LED si accende in blu quando è attiva l'uscita audio tramite la presa Toslink e la presa jack da 3,5 mm.
2.0, 5.1, ADV	Il LED si illumina di verde quando è selezionato il formato audio corrispondente.

6 Telecomando

6.1 Attivazione del telecomando

- Estrarre la protezione dei contatti dal vano batterie.

6.2 Pulsanti

• **⏻**: Premere il pulsante per attivare o disattivare la matrice.

• **Audio**: Premere il pulsante per passare dai formati audio 2.0, 5.1 e ADV.

• **ARC**: Premere il pulsante per attivare o disattivare la funzione ARC.

• **PIP, Select, Enter**: Questi pulsanti controllano la selezione rapida. Premere il pulsante PIP per aprire una piccola finestra in basso a sinistra dello schermo con i segnali di ingresso disponibili. Premere il pulsante Select per scegliere il segnale di ingresso desiderato e premere il pulsante Enter per confermare la selezione.

Se si seleziona un segnale di ingresso tramite la selezione rapida, questo viene automaticamente visualizzato su entrambi i dispositivi di uscita.

• **1, 2, 3, 4 (OUT A & OUT B)**: Premere il pulsante per selezionare il segnale di ingresso corrispondente per l'uscita A o B.

• **OUT A, OUT B**: Premere il tasto per attivare o disattivare il segnale video sull'uscita A o B.

• **A↔B**: Premere il pulsante per selezionare la trasmissione del segnale audio dall'uscita A o dall'uscita B tramite la presa Toslink e la presa jack da 3,5 mm.

Se la funzione ARC è attiva, la presa Toslink emette sempre il segnale audio dall'uscita A.

6.3 Sostituzione della batteria

Se necessario, sostituire la batteria esaurita con una nuova dello stesso tipo.

1. Aprire il vano batteria spingendo la piccola leva laterale, quindi estrarre il vano batteria e rimuovere la batteria scarica.
2. Inserire la nuova batteria nel vano batteria con il polo positivo rivolto verso l'alto e richiudere il vano batteria.
3. Smaltire correttamente la batteria vuota.

7 Manutenzione, cura, conservazione e trasporto

Il prodotto è esente da manutenzione.

AVVERTENZA! **Danni materiali**

- Scollegare sempre la spina di rete prima di procedere alla pulizia.
- Utilizzare un panno asciutto e morbido solo per la pulizia.
- Non utilizzare detersivi e prodotti chimici.
- Conservare il prodotto fuori dalla portata dei bambini e in un ambiente asciutto e protetto dalla polvere quando non in uso.
- Conservare fresco e asciutto.
- Conservare e utilizzare l'imballaggio originale per il trasporto.

8 Note per lo smaltimento

8.1 Prodotto

 In conformità alla Direttiva Europea WEEE, le attrezzature elettriche ed elettroniche non devono essere smaltite insieme ai rifiuti urbani. I componenti devono essere riciclati o smaltiti separatamente. Componenti tossici e pericolosi possono causare danni permanenti alla salute e all'ambiente se smaltiti in modo inadeguato. Il consumatore è obbligato per legge a portare le attrezzature elettriche ed elettroniche presso punti di raccolta pubblici oppure presso il rivenditore o il produttore al termine della loro durata utile. Devono anche essere osservate tutte le leggi e le normative locali. Il simbolo apposto sul prodotto, nel manuale o sulla confezione richiama l'attenzione su questi termini. Con questo tipo di raccolta differenziata e smaltimento dei prodotti usati si contribuisce in modo sostanziale alla protezione dell'ambiente. WEEE No: 82898622

8.2 Batterie

 Batterie (ricaricabili) non devono essere smaltiti insieme ai rifiuti domestici. I loro componenti devono essere forniti a parte riciclaggio o lo smaltimento, perché gli ingredienti tossici e pericolosi possono danneggiare l'ambiente se non smaltiti in modo sostenibile. Come consumatore, si è obbligati a restituirli al termine della loro vita utile al produttore, il rivenditore o istituti a tal fine, i punti di raccolta pubblici gratis. Dettaglio regola legge del rispettivo paese. Il simbolo sul prodotto, il manuale di istruzioni e / o la confezione richiama l'attenzione a tali disposizioni. Con questo tipo di materiale di separazione, recupero e smaltimento dei rifiuti di pile (ricaricabili) si effettua un importante contributo alla tutela del nostro ambiente. D-34000-1998-0099

braciones y presión mecánica.

- En caso de defectos, daños mecánicos, averías y otros problemas que no se puedan resolver con la documentación incluida, póngase en contacto con el vendedor o el fabricante.

No adecuado para niños. ¡Este producto no es un juguete!

- Proteja el embalaje, las piezas pequeñas y el material aislante contra un uso accidental.

Accumulación de calor

- No cubra el producto.
- Mantenga el suficiente espacio libre alrededor de todo el sistema para garantizar una buena ventilación de todos los dispositivos y evitar daños.

Peligros de la batería

El control remoto está equipado con una pila de botón de litio. Se puede sustituir.

- Mantenga las baterías fuera del alcance de los niños. *Su ingesta puede provocar quemaduras internas graves e incluso la muerte. Si sospecha que la batería se ha ingerido o se ha introducido en el cuerpo de otra manera, acuda de inmediato a un médico.*

- Nunca use las baterías cuando estén abolladas, con fugas o dañadas.
- Retire del producto las células que presenten derrames, estén deformadas o corroídas y elimínelas utilizando los medios de protección adecuados.

Si una batería tiene una fuga, evita el contacto con la piel, los ojos y las membranas mucosas. Si es necesario, enjuague las zonas afectadas con agua y busque atención médica inmediatamente.

- No deforme, queme o desmonte las baterías y nunca las perforo con un objeto punzante.

El calor extremo puede provocar una explosión y/o una fuga de líquido corrosivo. Los daños mecánicos pueden provocar el escape de sustancias gaseosas, que pueden ser muy irritantes, inflamables o tóxicas.

- No cortocircuite las baterías ni las sumerja en líquidos.

Existe el riesgo de explosión, incendio, calor, humo y/o desmoronamiento de gas.

- Si la batería se cae accidentalmente al agua, retírela inmediatamente. Coloque la batería en un lugar seguro y abierto y manténgala alejada hasta que esté completamente seca. No vuelva a utilizar la batería seca, pero deséchela como se indica en el capítulo 8.2.

2 Descripción y funcionamiento

2.1 Producto

El producto es una matriz HDMI™ para cambiar entre 4x dispositivos de origen y 2x dispositivos de salida. El producto también cuenta con un conector de 3,5 mm y otro Toslink para conectar dispositivos de salida de audio adicionales y reproducir el audio por separado. La matriz se puede controlar mediante los botones de la unidad o el mando a distancia.

2.2 Volumen de suministro

Commutador de matriz HDMI™ 4 a 2 (4K @ 30 Hz), Fuente de alimentación, Cable de carga, Mando a distancia, 1x Célula de botón de litio (CR2025), Instrucciones de uso

2.3 Elementos de manejo

Véase la Fig. 1.

- | | |
|-----------------------------|---------------------------|
| 1 Botón ON/OFF | 10 Toma HDMI™ (entrada) |
| 2 Indicadores LED de estado | 11 Toma HDMI™ (salida B) |
| 3 Sensor infrarrojo | 12 Toma HDMI™ (salida A) |
| 4 Botón A | 13 Toma Toslink |
| 5 Botón B | 14 Toma jack de 3,5 mm |
| 6 Botón ARC | 15 Fuente de alimentación |
| 7 Botón TOSLINK/3,5mm | 16 Cable de carga |
| 8 Botón AUDIO | 17 Mando a distancia |
| 9 Toma DC | |

3 Uso conforme a lo previsto

 Este producto es exclusivamente para uso privado y para la finalidad prevista. Este producto no está pensado para su uso con fines comerciales. No se permite un uso distinto al descrito en el capítulo «Descripción y funcionamiento» o «Indicaciones de seguridad». Este producto solamente se puede utilizar en interiores secos. La inobservancia y el incumplimiento de estas normas e indicaciones de seguridad pueden derivar en accidentes graves, daños personales y materiales.

ES Instrucciones de uso

1 Instrucciones de seguridad

Las instrucciones de uso son parte del producto y contienen información importante para el uso correcto.

- Lea las instrucciones de uso completamente y cuidadosamente antes de usar.

Las instrucciones de uso deben estar disponibles en caso de incertidumbre y transmisión del producto.

- Guarde las instrucciones de uso.

Libre de voltaje solo con enchufe extraído.

- En caso de emergencia, después del uso y durante las tormentas eléctricas, desenchufe el cable de alimentación directamente de la carcasa del enchufe.
- No abra la carcasa.
- No modifique el producto y los accesorios.
- No cortocircuite las conexiones y los circuitos.

Un aparato defectuoso no debe ponerse en funcionamiento, sino que debe desconectarse inmediatamente de la red y asegurarse contra cualquier uso accidental posterior.

- Utilice el producto, las piezas del producto y los accesorios solo si están en perfecto estado.
- Evite exponer el dispositivo a cargas extremas, como calor y frío, humedad y la radiación directa del sol, así como a vi-

4 Preparación

1. Compruebe que el volumen de suministro esté completo e íntegro.
2. Compare los datos técnicos de todos los dispositivos que se vayan a utilizar y asegúrese de su compatibilidad.

5 Conexión y manejo

5.1 Conexión

¡ATENCIÓN!

Daños materiales

- Apague la matriz antes de conectar o desconectar sus dispositivos de origen y salida a través de las tomas.

Véase la Fig. 2.

1. Conecte hasta cuatro dispositivos de origen a las tomas HDMI™ (entrada) (10) de la matriz.
2. Conecte hasta dos dispositivos de salida a las tomas HDMI™ (salida B y A) (11+12) de la matriz.

Para utilizar la función ARC, la salida HDMI™ A (12) de la matriz debe estar conectada a una toma HDMI™ compatible con ARC del televisor.

3. Conecte un dispositivo de salida de audio (por ejemplo, una barra de sonido) a la toma Toslink (13).
4. Opcionalmente, conecte otro dispositivo de salida de audio (por ejemplo, un equipo de alta fidelidad) a la toma jack de 3,5 mm (14).

Los cables de conexión no se incluyen en la entrega. Asegúrese de que los dispositivos de origen y salida, así como los cables de conexión, sean compatibles con las resoluciones y los estándares del producto.

5. Conecte la matriz mediante la fuente de alimentación (15) y el cable de carga (16) a una toma de corriente libre y de fácil acceso.
6. Desconecte todas las conexiones de los cables después de su uso.

5.2 Funcionamiento

- Pulse el botón ON/OFF (1) para encender o apagar la matriz.
- Pulse el botón A (4) o B (5) para cambiar entre las señales de entrada.
- Pulse el botón ARC (6) para activar o desactivar la función ARC.

Cuando la función ARC está activada, no se transmite sonido al televisor a través de la salida HDMI™ A (12).

- Pulse el botón TOSLINK/3,5mm (7) para activar o desactivar la salida de audio a través de la toma Toslink (13) y la toma jack de 3,5 mm (14).

Si la señal de audio se emite a través de la salida HDMI™ B (11), la toma jack de 3,5 mm (14) no se puede controlar con este botón.

- Pulse el botón AUDIO (8) para cambiar entre los formatos de audio 2.0, 5.1 y ADV.

5.3 Indicadores LED de estado



Designación	Descripción
POWER	El LED se ilumina en rojo cuando la matriz está alimentada y encendida.
A, B	El LED se ilumina en azul cuando el dispositivo de salida respectivo está correctamente conectado y encendido.
1, 2, 3, 4 (A) 1, 2, 3, 4 (B)	El LED se ilumina en verde cuando se selecciona la señal de entrada correspondiente.
ARC	El LED se ilumina en rojo cuando la función ARC está activada.
TOSLINK	El LED se ilumina en azul cuando la salida de audio a través de la toma Toslink y la toma de 3,5 mm está activa.
2.0, 5.1, ADV	El LED se ilumina en verde cuando se selecciona el formato de audio correspondiente.

6 Mando a distancia

6.1 Activación del mando a distancia



- Saque el protector de contactos del compartimento de las pilas.

6.2 Botones

- : Pulse el botón para activar o desactivar la matriz.
- : Pulse el botón para cambiar entre los formatos de audio 2.0, 5.1 y ADV.
- : Pulse el botón para activar o desactivar la función ARC.

- : Estos botones controlan la selección rápida. Pulse el botón PIP para abrir una pequeña ventana en la parte inferior izquierda de la pantalla con las señales de entrada disponibles. Pulse el botón Select para elegir la señal de entrada deseada y pulse el botón Enter para confirmar la selección.

Si selecciona una señal de entrada a través de la selección rápida, ésta se muestra automáticamente en ambos dispositivos de salida.

-  (OUT A & OUT B): Pulse el botón para seleccionar la señal de entrada correspondiente para la salida A o B.
- : Pulse la tecla para activar o desactivar la señal de vídeo en la salida A o B.
- : Pulse el botón para seleccionar si la señal de audio de la salida A o de la salida B se transmite a través de la toma Toslink y de la toma de 3,5 mm.

Si la función ARC está activada, la toma Toslink siempre emite la señal de audio de la salida A.

6.3 Cambio de la batería

Sustituya la batería agotada por una nueva del mismo tipo si es necesario.

1. Abra el compartimento de las pilas empujando la pequeña palanca hacia un lado y, a continuación, saque el compartimento de las pilas y retire la pila vacía.
2. Coloque la nueva pila en el compartimento de la pila con el polo positivo hacia arriba y deslice el compartimento de la pila para cerrarlo de nuevo.
3. Deseche la batería vacía de forma adecuada.

7 Mantenimiento, conservación, almacenamiento y transporte

El producto no necesita mantenimiento.

¡ATENCIÓN!

Daños materiales

- Desconecte siempre el enchufe de la red antes de la limpieza.
- Utilice solo un paño seco y suave para realizar la limpieza.
- No utilice productos de limpieza ni productos químicos.
- En caso de no utilizarse durante un tiempo prolongado, almacene el producto lejos del alcance de los niños en un lugar seco y resguardado del polvo.
- Almacénelo en un lugar fresco y seco.
- Conserve y utilice el embalaje original para el transporte.

8 Indicaciones para la eliminación

8.1 Producto



De acuerdo con la directiva RAEE europea, los dispositivos eléctricos y electrónicos no se deben desechar junto con los residuos domésticos. Sus componentes deben reciclarse o desecharse por separado, ya que la eliminación de forma inadecuada de los componentes tóxicos o peligrosos puede ocasionar perjuicios duraderos a la salud y al medio ambiente. Según la ley alemana de dispositivos eléctricos (ElektroG), como usuario está obligado a devolver los dispositivos eléctricos y electrónicos al fabricante, al lugar de venta o a un centro público de recogida al final de su vida útil, de forma gratuita. Los detalles específicos se articulan mediante la legislación del país. El símbolo en el producto, el manual del operador y/o el embalaje señala estas normas. Con esta forma de separación de sustancias, reciclaje y eliminación de dispositivos obsoletos contribuye de forma importante a la protección del medio ambiente. RAEE n.º: 82898622

8.2 Baterías



Las baterías y los acumuladores no se deben desechar con los residuos domésticos. Sus componentes deben reciclarse o desecharse por separado, ya que la eliminación de forma inadecuada de los componentes tóxicos o peligrosos puede ocasionar perjuicios duraderos al medio ambiente. Como usuario, está obligado a devolverlos al fabricante, al lugar de venta o a un centro público de recogida al final de su vida útil, de forma gratuita. Los detalles específicos se articulan mediante la legislación del país. El símbolo en el producto, el manual del operador y/o el embalaje señala estas normas. Con esta forma de separación de sustancias, reciclaje y eliminación de baterías y acumuladores obsoletos contribuye de forma importante en la protección del medio ambiente. D-34000-1998-0099

Fig. 1





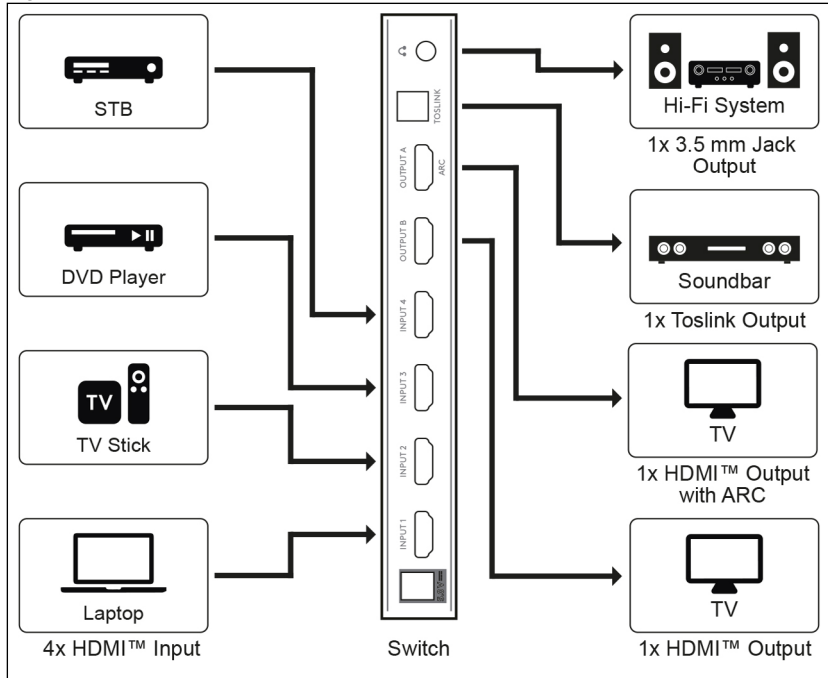

Fig. 2



Technische gegevens / Tekniske data / Techniska data / Technická data / Dane techniczne

Item number	58478
Connectors - Inputs	4x HDMI™ socket, DC socket
Connectors - Outputs	2x HDMI™ socket, Toslink socket, 3.5 mm jack socket
Input	5.0 V --- , 2.0 A
HDCP specification	HDCP 1.4, 1.3
Data transmission rate	max. 10.2 Gbit/s
Resolution	max. 4K @ 30 Hz (input: up to 10 m; output: up to 10 m)
Supported video formats	4K2K, 3D
Colour depth	Deep color 30-bit, 36-bit, 48-bit
Supported HDMI™ audio formats	Stereo, LPCM, Dolby Digital /DTS (Dolby 5.1, Dolby 7.1), Dolby-AC3, Dolby true HD Master, Dolby Atmos
Supported optical audio formats	LPCM 2CH, Dobby Digital 2/5.1CH, DTS 2/5.1CH
Supported 3.5 mm jack audio formats	Stereo, LPCM 2CH
Protection class	III
Operating Temperature	0 °C ~ +40 °C
Storage Temperature	-20 °C ~ +55 °C
Relative humidity	5 ~ 90 % RH (no condensation)
Dimensions Weight	206 x 75 x 26 mm 380 g
Power supply	
Connectors	Euro plug (type C, CEE 7/16), USB-A socket
Input	100-240 V ~ , 50/60 Hz, 0.4 A max.
Output	5.0 V --- , 2.0 A, 10.0 W max.
Average active efficiency	79.0 %
No-load power consumption	0.09 W
Protection class	II
Dimensions Weight	65.5 x 39.5 x 65.2 57 g
Charging cable	
Connectors	USB-A plug, DC plug
Length Weight	approx. 80 cm 14 g
Remote Control	
Type	Infrared
Input voltage	3.0 V ---
Dimensions Weight	90 x 40 x 7 g 11 g
Battery	
Type	Lithium button cell (CR2025)
Nominal voltage, Capacity	3.0 V --- , 150 mAh
Weight	3 g

Gebruikte symbolen / Brugte symboler / Använda symboler / Použité symboly / Stosowane symbole

For indoor use only	IEC 60417- 5957	
Alternating current	IEC 60417- 5032	
Direct current	IEC 60417- 5031	
Class III equipment	IEC 60417- 5180	
Class II equipment	IEC 60417- 5172	

NL Gebruiksaanwijzing

1 Veiligheidsvoorschriften

Deze vormt een onderdeel van het product en bevat belangrijke aanwijzingen voor het correcte gebruik.

- Lees de gebruiksaanwijzing voor gebruik volledig en zorgvuldig door.

De gebruiksaanwijzing moet beschikbaar zijn in geval van onduidelijkheden en het doorgeven van het product.

- Bewaar de gebruiksaanwijzing.
- Spanningsloosheid alleen bij een uitgetrokken stekker.
- In geval van nood, na gebruik en bij onweer, de netstekker direct bij de stekkerbehuizing uit het stopcontact trekken.
- De behuizing niet openen.
- Breng geen wijzigingen aan producten of accessoires aan.
- Aansluitingen en schakelcircuits niet kortsluiten.

Een defect apparaat mag niet in bedrijf worden gesteld, maar moet onmiddellijk van het net worden losgekoppeld en tegen onbedoeld verder gebruik worden beveiligd.

- Gebruik product, productonderdelen en accessoires alleen in perfecte staat.
- Extreme belastingen, zoals warmte en koude, natheid en directe zonnestraling, microgolven alsmede trillingen en mechanische druk vermijden.
- Bij vragen, defecten, mechanische beschadigingen, storingen of andere problemen die niet door de bijgevoegde documentatie kunnen worden verholpen, neemt u contact op met uw dealer of fabrikant.

Niet geschikt voor kinderen. Dit product is geen speelgoed!

- Beveilig de verpakking, kleine onderdelen en isolatiemateriaal tegen onbedoeld gebruik.

Warmteontwikkeling

- Niet afgedekt gebruiken.
- Zorg voor voldoende ruimte rondom het hele systeem om een goede ventilatie van alle apparatuur te garanderen en schade te voorkomen.

Gevaaren in samenhang met de batterij

De afstandsbediening is uitgerust met een lithium knoopcel. Deze kan worden vervangen.

- Houd batterijen uit de buurt van kinderen.
- Het inslikken hiervan kan ernstige inwendige brandwonden veroorzaken en tot de dood leiden. Als u vermoedt dat de batterij werd ingeslikt of op een andere manier in het lichaam terecht is gekomen, moet u onmiddellijk een arts bezoeken.

- Gebruik geen batterijen als deze gedeukt, lek of anderszins beschadigd zijn.

- Verwijder lekkende, vervormde of gecorrodeerde cellen uit het product en gooi ze weg met geschikte beschermingsmiddelen.

Vermijd het contact met huid, ogen en slijmvliezen, wanneer een batterij is uitgelopen.

Spoel evt. de betreffende plekken met water en naafpleeg onmiddellijk een arts.

- Vervorm, verbrand of demonteer batterijen niet en doorboreer ze nooit met een scherp voorwerp.

Extreme hitte kan leiden tot explosie en/of lekkage van bijtende vloeistof. Mechanische beschadiging kan leiden tot het ontsnappen van gasvormige stoffen, die zeer irriterend, ontvlambaar of giftig kunnen zijn.

- Sluit batterijen niet kort en dompel ze niet onder in vloeistoffen.

Er bestaat gevaar voor explosie, brand, hitte, rook en/of gasontwikkeling.

- Als de batterij per ongeluk in water valt, verwijder deze dan onmiddellijk. Leg de batterij in een veilige, open ruimte en blijf uit de buurt tot de batterij volledig droog is. Gebruik de gedroogde batterij niet opnieuw, maar voer deze af zoals aangegeven in hoofdstuk 8.2.

2 Beschrijving en werking**2.1 Product**

Het product is een HDMI™-matrix voor het schakelen tussen 4x bronapparatuur en 2x uitvoerapparatuur. Het product heeft ook een 3,5 mm- en een Toslink-aansluiting voor het aansluiten van extra audio-uitgangapparaten en afzonderlijke audiowerkgave. De matrix kan worden bediend via de knoppen op het apparaat of de afstandsbediening.

2.2 Leveringsomvang

HDMI™-matrixschakelaar 4 naar 2 (4K @ 30 Hz), Voeding, Laadkabel, Afstandsbediening, 1x Lithium knoopcel (CR2025), Gebruiksaanwijzing

2.3 Bedieningselementen

Zie Fig. 1.

- | | |
|-------------------------------|----------------------------------|
| 1 Toets ON/OFF | 11 HDMI™-aansluiting (uitgang B) |
| 2 LEDs-statusindicatoren | 12 HDMI™-aansluiting (uitgang A) |
| 3 Infrarood sensor | 13 Toslink-aansluiting |
| 4 Toets A | 14 3,5 mm jack-aansluiting |
| 5 Toets B | 15 Voeding |
| 6 Toets ARC | 16 Laadkabel |
| 7 Toets TOSLINK/3,5mm | 17 Afstandsbediening |
| 8 Toets AUDIO | |
| 9 DC-aansluiting | |
| 10 HDMI™-aansluiting (ingang) | |

3 Gebruik conform de voorschriften

 Dit product is uitsluitend bestemd voor privégebruik en het daarvoor bedoelde doeleinde. Dit product is niet bestemd voor commercieel gebruik. Een ander gebruik dan beschreven in het hoofdstuk „Beschrijving en functie“ of in de „Veiligheidsinstructies“ is niet toegestaan. Dit product mag alleen worden gebruikt in droge binnenruimten. Het niet in acht nemen en niet opvolgen van deze instructies en veiligheidsvoorschriften kan leiden tot ernstige ongevallen, lichamelijk letsel en materiële schade.

4 Voorbereiding

1. Controleer of de leveringsomvang volledig en onbeschadigd is.
2. Vergelijk de technische gegevens van alle te gebruiken apparaten met elkaar en stel de onderlinge compatibiliteit zeker.

5 Aansluiting en bediening**5.1 Aansluiting**

ATTENTIE!

Materiële schade

- Schakel de matrix uit voordat u uw bron- en uitvoerapparaten via de bussen aansluit of loskoppelt.

Zie Fig. 2.

1. Sluit maximaal vier bronapparaten aan op de HDMI™-aansluitingen (ingang) (10) van de matrix.
2. Sluit maximaal twee uitvoerapparaten aan op de HDMI™-aansluitingen (uitgang B&A) (11+12) van de matrix. Om de ARC functie te gebruiken moet de HDMI™ uitgang A (12) van de matrix worden aangesloten op een ARC-compatibele HDMI™ aansluiting van de TV.
3. Sluit een audio-uitvoerapparaat (bijv. soundbar) aan op de Toslink-aansluiting (13).
4. Sluit eventueel een ander audio-uitgangapparaat (bijv. een hifi-installatie) aan op de 3,5 mm jack-aansluiting (14). Aansluitkabels zijn niet bij de levering inbegrepen. Zorg ervoor dat de bron- en uitvoerapparaten en de aansluitkabels de resoluties en normen van het product ondersteunen!
5. Sluit de matrix via de voeding (15) en de laadkabel (16) aan op een vrij en gemakkelijk toegankelijk stopcontact.
6. Ontkoppel alle kabelverbindingen na gebruik.

5.2 Bediening

- Druk op de toets ON/OFF (1) om de matrix in of uit te schakelen.
- Druk op de toets A (4) of B (5) om te schakelen tussen de ingangsignalen.
- Druk op de toets ARC (6) om de ARC-functie in of uit te schakelen.
- Als de ARC-functie actief is, wordt er geen geluid naar de TV gestuurd via de HDMI™-uitgang A (12).
- Druk op de toets TOSLINK/3,5 mm (7) om de audio-uitgang via de Toslink-aansluiting (13) en de 3,5 mm jack-aansluiting (14) aan of uit te zetten.
- Als het audiosignaal wordt uitgevoerd via de HDMI™-uitgang B (11), kan de 3,5 mm-aansluiting (14) niet met deze toets worden bediend.
- Druk op de toets AUDIO (8) om te schakelen tussen de audiodoformaten 2.0, 5.1 en ADV.

5.3 LED-statusindicatoren

Benaming	Beschrijving
POWER	De LED brandt rood wanneer de matrix wordt gevoed en ingeschakeld.
A, B	De LED brandt blauw als het betreffende uitvoerapparaat correct is aangesloten en ingeschakeld.
1, 2, 3, 4 (A) 1, 2, 3, 4 (B)	De LED brandt groen wanneer het betreffendeingangssignaal is geselecteerd.
ARC	De LED brandt rood als de ARC-functie actief is.
TOSLINK	De LED brandt blauw als de audio-uitgang via de Toslink-aansluiting en de 3,5 mm jack-aansluiting actief is.
2.0, 5.1, ADV	De LED brandt groen wanneer het betreffende audioformaat is geselecteerd.

6 Afstandsbediening

6.1 Activeren van de afstandsbediening

- Trek de contactbeschermer uit het batterijvak.

6.2 Toetsen

- ⏻**: Druk op de toets om de matrix in of uit te schakelen.
- Audio**: Druk op de toets om te schakelen tussen de audioformaten 2.0, 5.1 en ADV.
- ARC**: Druk op de toets om de ARC-functie in of uit te schakelen.
- PIP, Select, Enter**: Deze toetsen regelen de snelselectie. Druk op de toets PIP om links onder in het scherm een klein venster te openen met de beschikbare ingangssignalen. Druk op de toets Select om het gewenste ingangssignaal te kiezen en druk op de toets Enter om de selectie te bevestigen.

Als u via de snelselectie een ingangssignaal selecteert, wordt dit automatisch op beide uitvoerapparaten weergegeven.

- 1, 2, 3, 4 (OUT A & OUT B)**: Druk op de toets om het overeenkomstige ingangssignaal voor uitgang A of B te kiezen.
- OUT A, OUT B**: Druk op de toets om het videosignaal bij uitgang A of B in of uit te schakelen.
- A↔B**: Druk op de toets om te kiezen of het audiosignaal van uitgang A of uitgang B via de Toslink en 3,5 mm jack-aansluiting wordt doorgegeven.

Als de ARC-functie actief is, geeft de Toslink-aansluiting altijd het audiosignaal van uitgang A door.

6.3 De batterij vervangen

Vervang indien nodig de lege batterij door een nieuwe van hetzelfde type.

- Open het batterijvak door de kleine hendel opzij te duwen en trek vervolgens het batterijvak naar buiten en verwijder de lege batterij.
- Plaats de nieuwe batterij in het batterijvak met de positieve pool naar boven en schuif het batterijvak weer dicht.
- Gooi de lege batterij op de juiste manier weg.

7 Onderhoud, verzorging, opslag en transport

Het product is onderhoudsvrij.

ATTENTIE!

Materiële schade

- Trek altijd de stekker uit het stopcontact voordat u het apparaat schoonmaakt.
- Gebruik alleen een droge en zachte doek om te reinigen.
- Gebruik geen reinigingsmiddel en chemische producten.
- Als het product langere tijd niet wordt gebruikt, bewaar het dan in een droge en stofdichte omgeving en houd het buiten het bereik van kinderen.
- Sla het product koel en droog op.
- Bewaar de originele verpakking voor het transport en gebruik deze.

8 Aanwijzingen voor afvalverwijdering

8.1 Product

 Elektrische en elektronische apparaten mogen volgens de Europese AEEA-richtlijn niet met het huisvuil worden weggegooid. De onderdelen daarvan moeten gescheiden bij de recycling of de afvalverwijdering worden ingeleverd, omdat giftige en gevaarlijke onderdelen bij onvakkundige afvalverwijdering de gezondheid en het

milieu duurzaam schade kunnen berokkenen. U bent als consument volgens de Duitse Wet op de elektronica (ElektroG) verplicht om elektrische en elektronische apparaten aan het einde van hun levensduur kosteloos terug te geven aan de fabrikant, de winkel of aan de daarvoor voorziene, openbare inzamelpunten. Bijzonderheden daarover regelt het betreffende nationale recht. Het symbool op het product, de gebruiksaanwijzing en/of de verpakking verwijst naar deze bepalingen. Met dit type scheiding van stoffen, recycling en afvalverwijdering van oude apparaten levert u een belangrijke bijdrage aan de bescherming van ons milieu.
 AEEA nr.: 82898622

8.2 Batterijen



Batterijen en accu's mogen niet samen met het huishoudelijk afval worden weggegooid. De componenten moeten afzonderlijk worden gerecycled of afgevoerd, omdat giftige en gevaarlijke componenten het milieu

blijvend kunnen beschadigen, als ze niet op de juiste wijze worden afgevoerd. Als consument bent u verplicht deze aan het einde van hun levensduur kosteloos terug te geven aan de fabrikant, het verkooppunt of de speciale openbare inzamelpunten. Nadere bijzonderheden zijn bepaald in het nationale recht. Het symbool op het product, de gebruiksaanwijzing en/of de verpakking verwijst naar deze bepalingen. Door zo gebruikte batterijen en accu's te scheiden, te recyclen en af te voeren, levert u een belangrijke bijdrage aan de bescherming van ons milieu. D-34000-1998-0099

DA Brugervejledning

1 Sikkerhedsanvisninger

Brugsanvisningen er en integreret del af produktet og indeholder vigtige anvisninger for korrekt brug.

- Læs brugsanvisningen helt og omhyggeligt igennem før ibrugtagning.

Brugsanvisningen skal være tilgængelig i tilfælde af usikkerhed, og hvis du giver produktet videre.

- Gem brugsanvisningen.

Det er kun spændingsfrit, når stikket er trukket ud.

- I nødstilfælde, efter brug og under tordenvejr skal netstikket trækkes ud af stikkontakten direkte ved stikkontaktens hus.
- Abn ikke kabinettet.
- Modificer ikke produktet og tilbehøret.
- Kortslut ikke tilslutninger og koblingskredse.

Et defekt apparat må ikke tages i brug, men skal omgående afbrydes fra lysnettet og sikres imod utilsigtet fortsat anvendelse.

- Anvend kun produktet, produktdele og tilbehøret i fejlfri stand.
- Undgå ekstreme belastninger som varme og kulde, nedbør og direkte solindstråling, mikrobølger samt vibrationer og mekaniske tryk.
- Kontakt forhandleren eller producenten i tilfælde af spørgsmål, defekter, mekaniske skader, fejl og andre problemer, som ikke kan løses ved hjælp af den medfølgende dokumentation.

Egner sig ikke til børn. Produktet er ikke legetøj!

- Sørg for, at sikre emballage, smådele og isoleringsmateriale mod utilsigtet anvendelse.

Varmeakkumulering

- Dæk ikke produktet til.
- Sørg for, at der er tilstrækkelig fri plads rundt om hele systemet for at sikre en god ventilation for alle apparater og undgå skader.

Batterifarer

Fjernbetjeningen er udstyret med en lithium-knapcelle. Den kan udskiftes.

- Batterierne bør opbevares utilgængeligt for børn.
- Indtagelse kan medføre alvorlige indre kvæstelser og i værste fald have døden til følge. Hvis du har mistanke om indtagelse, skal du øjeblikkeligt søge lægehjælp.*
- Brug aldrig batterier, hvis de er bulede, utætte eller beskadigede.
- Fjern utætte, deformerede eller korroderede celler fra produktet, og foretag bortskaffelse ved hjælp af egnede beskyttelsesforanstaltninger.

Hvis et batteri har lækket, skal du undgå kontakt med hud, øjne og slimhinder. Skyl eventuelle påvirkede steder med vand, og søg omgående læge.

- Du må ikke deformere, brænde eller adskille batterier og aldrig punktere dem med en skarp genstand.

Ekstrem varme kan føre til eksplosion og / eller lækage af ætsende væske. Mekaniske skader kan medføre, at gasformige stoffer slipper ud, som kan være meget irriterende, brandfarlige eller giftige.

- Kortslut ikke batterier eller nedsæk dem i væsker.

Der er risiko for eksplosion, brand, varme, røg og / eller gasudvikling.

- Hvis batteriet ved et uheld falder i vand, skal du straks fjerne det. Anbring batteriet i et sikkert, åbent område og hold dig væk, indtil det er helt tørt. Genbrug ikke det tørrede batteri, men bortskaf det som angivet i kapitel 8.2.

2 Beskrivelse og funktion

2.1 Produkt

Produktet er en HDMI™-matrix til skift mellem 4x kildeenheder og 2x udgangsenheder. Produktet har også et 3,5 mm- og et Toslink-stik til tilslutning af yderligere lydudgangsenheder og separat lydafsplining. Matrixen kan styres via knapperne på enheden eller via fjernbetjening.

2.2 Leveringsomfang

HDMI™ matrix switch 4 til 2 (4K @ 30 Hz), Strømforsyning, Opladningskabel, Fjernbetjening, 1x Lithium knapcelle (CR2025), Brugervejledning

2.3 Betjeningslementer

Se Fig. 1.

- | | |
|----------------------------|-----------------------------|
| 1 Knap ON/OFF | 11 HDMI™-bøsning (udgang B) |
| 2 LED-statusindikatorer | 12 HDMI™-bøsning (udgang A) |
| 3 Infrarød sensor | 13 Toslink-bøsning |
| 4 Knap A | 14 3,5 mm jack bøsning |
| 5 Knap B | 15 Strømforsyning |
| 6 Knap ARC | 16 Opladningskabel |
| 7 Knap TOSLINK/3,5 mm | 17 Fjernbetjening |
| 8 Knap AUDIO | |
| 9 DC-bøsning | |
| 10 HDMI™-bøsning (indgang) | |

3 Bestemmelsesmæssig anvendelse

 Dette produkt er udelukkende beregnet til privat brug og det dertil beregnede formål. Dette produkt er ikke beregnet til erhvervs-mæssig brug. Enhver anvendelse, der afviger fra kapitlet »Beskrivelse og funktion« eller »Sikkerhedsanvisninger«, er ikke tilladt. Dette produkt må kun anvendes indendørs i tørre rum. Hvis disse bestemmelser og sikkerhedsanvisninger ikke følges eller overholdes, kan det medføre alvorlige ulykker, person- og tingsskader.

4 Forberedelse

1. Kontroller, at du har modtaget alle dele, og at de er intakte.
2. Sammenlign de tekniske data for alle de apparater, som skal anvendes, og forvis dig om, at de er kompatible.

5 Tilslutning og betjening

5.1 Tilslutning

PAS PÅ! Materielle skader

- Sluk for matrixen, før du tilslutter eller afbryder dine kilde- og output-enheder via stikkene.

Se Fig. 2.

1. Tilslut op til fire kildeenheder til HDMI™-bøsningerne (indgang) (10) på matrixen.
2. Tilslut op til to output-enheder til HDMI™-bøsningerne (output B&A) (11+12) på matrixen.
For at bruge ARC-funktionen skal HDMI™-udgang A (12) på matrixen være tilsluttet en ARC-kompatibel HDMI™-bøsning på tv'et.
3. Tilslut en lydudgangsenhed (f.eks. soundbar) til Toslink-bøsningen (13).
4. Tilslut eventuelt en anden lydudgangs-anordning (f.eks. hi-fi-anlæg) til 3,5 mm jack-bøsningen (14).
Tilslutningskabler er ikke inkluderet i leveringen. Sørg for, at kilde- og output-enhederne samt forbindelseskablerne understøtter produktets opløsninger og standarder!
5. Tilslut matrixen via strømforsyningsenheden (15) og opladningskablet (16) til en ledig og let tilgængelig stikkontakt.
6. Afbryd alle kabelforbindelser efter brug.

5.2 Betjening

- Tryk på knappen ON/OFF (1) for at tænde eller slukke for matrixen.
- Tryk på knappen A (4) eller B (5) for at skifte mellem indgangssignalerne.
- Tryk på knappen ARC (6) for at slå ARC-funktionen til eller fra.

Når ARC-funktionen er aktiv, overføres der ingen lyd til tv'et via HDMI™-udgang A (12).

- Tryk på knappen TOSLINK/3,5 mm (7) for at slå lydudgangen via Toslink-bøsningen (13) og 3,5 mm jack-bøsningen (14) til eller fra.

Hvis lydsignalet udsendes via HDMI™-udgang B (11), kan 3,5 mm jack-bøsningen (14) ikke styres med denne knap.

- Tryk på knappen AUDIO (8) for at skifte mellem lydformaterne 2.0, 5.1 og ADV.

5.3 LED-statusindikatorer

Betegnelsen	Beskrivelse
POWER	LED'en lyser rødt, når matrixen er forsynet med strøm og tændt.
A, B	LED'en lyser blå, når den pågældende udgangsenhed er korrekt tilsluttet og tændt.
1, 2, 3, 4 (A) 1, 2, 3, 4 (B)	LED'en lyser grønt, når det pågældende indgangssignal er valgt.
ARC	LED'en lyser rødt, når ARC-funktionen er aktiv.
TOSLINK	LED'en lyser blå, når lydudgangen via Toslink-stikket og 3,5 mm jack-stikket er aktiv.
2.0, 5.1, ADV	LED'en lyser grønt, når det pågældende lydformat er valgt.

6 Fjernbetjening

6.1 Aktivering af fjernbetjeningen

- Træk kontaktbeskytteren ud af batterirummet.

6.2 Knapper

-  Tryk på knappen for at tænde eller slukke for matrixen.
- **AUDIO:** Tryk på knappen for at skifte mellem lydformaterne 2.0, 5.1 og ADV.
- **ARC:** Tryk på knappen for at slå ARC-funktionen til eller fra.
- **PIP, Select, Enter:** Disse knapper styrer hurtigvalget. Tryk på knappen PIP for at åbne et lille vindue nederst til venstre på skærmen med de tilgængelige indgangssignaler. Tryk på knappen Select for at vælge det ønskede indgangssignal, og tryk på knappen Enter for at bekræfte valget.

Hvis du vælger et indgangssignal via hurtigvalget, vises det automatisk på begge udgangsenheder.

- **1, 2, 3, 4 (OUT A & OUT B):** Tryk på knappen for at vælge det tilsvarende indgangssignal til udgang A eller B.
- **OUT A, OUT B:** Tryk på knappen for at tænde eller slukke for videosignalet på udgang A eller B.
- **A↔B:** Tryk på knappen for at vælge, om lydsignalet fra udgang A eller udgang B skal overføres via Toslink- og 3,5 mm jack-bøsningen.

Hvis ARC-funktionen er aktiv, udsender Toslink-bøsningen altid lydsignalet fra udgang A.

6.3 Udskiftning af batteriet

Udskift det døde batteri med et nyt af samme type, hvis det er nødvendigt.

1. Åbn batterirummet ved at skubbe det lille håndtag til siden, og træk derefter batterirummet ud og fjern det tomme batteri.
2. Placer det nye batteri i batterirummet med den positive pol opad, og skub batterirummet til igen.
3. Bortskaf det tomme batteri korrekt.

7 Vedligeholdelse, pleje, opbevaring og transport

Produktet er vedligeholdelsesfrit.

PAS PÅ! Materielle skader

- Tag altid stikket ud af stikkontakten før rengøring.
- Anvend altid en tør og blød klud til rengøring.
- Anvend aldrig rengøringsmidler og kemikalier.
- Opbevar produktet utilgængeligt for børn og på et tørt og støvbeskyttet sted, hvis det ikke skal bruges i længere tid.
- Skal opbevares køligt og tørt.

- Gem og anvend den originale emballage, hvis produktet på et tidspunkt skal transporteres.

8 Om bortskaffelse

8.1 Produkt



Elektriske og elektroniske apparater må iht. Rådets WEEE-direktiv ikke bortskaffes med almindeligt husholdningsaffald. Apparaternes bestanddele skal sorteres og bortskaffes separat på en kommunal genbrugsstation, fordi giftige og farlige bestanddele ved forkert bortskaffelse kan skade sundheden og miljøet. Som forbruger er du forpligtet til efter gældende lov at returnere elektrisk og elektronisk affald til producenten, forhandleren, eller til en offentlig opsamlingssted ved afslutning af produktets levetid. Detaljerne reguleres i de nationale lovgivning. Symbolet på dette produkt, i bruger manualen, eller på indpakningen opfylder disse regler. Med denne form for affaldssortering, anvendelse, og affaldsbrug opnår du en vigtig del i at bevare miljøet. WEEE No: 82898622

8.2 Batterier



Batterierne må ikke bortskaffes sammen med husholdningsaffald. Deres komponenter skal genbruges eller bortskaffes hver for sig. Ellers kan forurenende og skadelige stoffer forurene vores miljø. Som forbruger er du forpligtet til efter gældende lov at returnere elektrisk og elektronisk affald til producenten, forhandleren, eller til en offentlig opsamlingssted ved afslutning af produktets levetid. Detaljerne reguleres i de nationale lovgivning. Symbolet på dette produkt, i bruger manualen, eller på indpakningen opfylder disse regler. Med denne form for affaldssortering, anvendelse, og affaldsbrug opnår du en vigtig del i at bevare miljøet. D-34000-1998-0099

SV Bruksanvisning

1 Sækerhetsanvisninger

Bruksanvisningen er en del af produktet og indeholder vigtige anvisninger om korrekt anvendning.

- Læs igenom brugsanvisningen noggrant og i sin helhed inden du anvender produktet.

Bruksanvisningen må konsulteres om du er usikre på noget og medfølge om produktet byter ägare.

- Spara brugsanvisningen.

Produkten är bara spänningsfri när kontakten inte är ansluten.

- I nödfall, efter användning och under åskväder, ska du dra ut nätkontakten ur uttaget direkt vid kontaktens hölje.
- Öppna inte kåpan.
- Produkten och dess tillbehör får inte modifieras.
- Kortslut inte anslutningar och kopplingskretsar.

Produkten får inte användas om den är defekt. Koppla i så fall bort den från nätspänningen omedelbart och säkerställ att den inte kan slås på igen av misstag.

- Använd bara produkten, produkt delar och tillbehör om de är i felfritt skick.
- Undvik extrema belastningar som hetta och kyla, fukt och direkt solljus, mikrovågor samt vibrationer och mekaniskt tryck.
- Kontakta återförsäljaren eller tillverkaren vid frågor, defekter, mekaniska skador, störningar eller andra problem som inte kan lösas med hjälp av de medföljande anvisningarna.

Inte avsedd för barn. Produkten är ingen leksak!

- Se till att förpackning, smådelar och isoleringsmaterial inte används på annat sätt än avsett.

Överhettning

- Täck inte över produktet.
- Se till att det finns tillräckligt stort utrymme runt hela systemet för att säkerställa god ventilation för alla enheter och för att undvika skador.

Batterifaror

Fjärrkontrollen är utrustad med en litiumknappcell. Den kan bytas ut.

- Förvara batterier utom räckhåll för barn.
- Om den sväljs kan det leda till allvarliga inre brännskador och dödsfall. Uppsök omedelbart läkare vid misstanke om att batteriet har svälts eller på annat sätt hamnat i kroppen.
- Använd aldrig batterier som är tillbucklade, otäta eller skadade.
- Avlägsna tomma, deformerade eller korroderade batterier och kassera dem med hjälp av lämplig skyddsanordning. Om ett batteri läcker ska du undvika kontakt med hud, ögon

och slemhinnor. Sköj vid behov de berörda ställena med vatten och sök läkarvård omgående.

- Deformera inte, bränn eller ta isär batterierna och punktera dem aldrig med vassa föremål.

Extrem värme kan leda till explosion och / eller läckage av frätande vätska. Mekaniska skador kan orsaka att gasformiga ämnen släpper ut, vilket kan vara mycket irriterande, brandfarligt eller giftigt.

- Kortslut inte batterier eller doppa dem inte i vätskor.

Det finns en risk för explosion, brand, värme, rök och / eller gasutveckling.

- Om batteriet av misstag tappas i vatten, ta bort det omedelbart. Placera batteriet på ett säkert, öppet område och håll dig borta det är helt torrt. Återanvänd inte det torkade batteriet, utan kassera det enligt kapitel 8.2.

2 Beskrivning och funktion

2.1 Produkt

Produkten är en HDMI™-matris för att växla mellan 4x källanheter och 2x utgångsenheter. Produkten har också en 3,5 mm och en Toslink-kontakt för anslutning av ytterligare ljudutgångsenheter och separat ljuduppspelning. Matrisen kan styras via knapparna på enheten eller via fjärrkontrollen.

2.2 Leveransomfång

HDMI™ matrisomkopplare 4 till 2 (4K @ 30 Hz), Strömförsörjning, Laddningskabel, Fjärrkontroll, 1x Litiumknappcell (CR2025), Bruksanvisning

2.3 Kontroller

Se Fig. 1.

- | | |
|-------------------------|---------------------------|
| 1 Knapp ON/OFF | 10 HDMI™-uttag (ingång) |
| 2 LED-statusindikatorer | 11 HDMI™-uttag (utgång B) |
| 3 Infraröd sensor | 12 HDMI™-uttag (utgång A) |
| 4 Knapp A | 13 Toslink-uttag |
| 5 Knapp B | 14 3,5 mm jackuttag |
| 6 Knapp ARC | 15 Strömförsörjning |
| 7 Knapp TOSLINK/3,5 mm | 16 Laddningskabel |
| 8 Knapp AUDIO | 17 Fjärrkontroll |
| 9 DC-uttag | |

3 Avsedd användning



Denna produkt är bara avsedd att användas av privatpersoner och inom angivna användningsområden. Denna produkt är inte avsedd för yrkesmässigt bruk.

Produkten får inte användas på annat sätt än som beskrivs i kapitlet "Beskrivning och funktion" eller "Säkerhetsanvisningar". Denna produkt får bara användas i torra inomhusmiljöer. Underlåtenhet att följa dessa bestämmelser och säkerhetsanvisningarna kan leda till svåra olyckor och/eller person- och saksador.

4 Förberedelse

1. Kontrollera att leveransen är fullständig och inte är skadad.
2. Jämför tekniska data för alla produkter som ska användas och säkerställ att de är kompatibla.

5 Anslutning och användning

5.1 Anslutning

NOTERA!

Saksador

- Stäng av matrisen innan du ansluter eller kopplar bort dina käll- och utgångsenheter via uttagen.

Se Fig. 2.

1. Anslut upp till fyra källanordningar till HDMI™-uttagen (ingång) (10) på matrisen.
2. Anslut upp till två utgångsenheter till HDMI™-uttagen (utgång B&A) (11+12) på matrisen.

För att använda ARC-funktionen måste matrisens HDMI™-utgång A (12) anslutas till ett ARC-kompatibelt HDMI™-uttag på TV:n.

3. Anslut en ljudutgångsenhet (t.ex. soundbar) till Toslink-uttaget (13).

4. Anslut eventuellt en annan ljudutgångsenhet (t.ex. hifi-anläggning) till 3,5 mm jackuttaget (14).

Anslutningskablar ingår inte i leveransen. Kontrollera att kablarna och utdatanheterna samt anslutningskablarerna stöder produktens upplösningar och standarder!

5. Anslut matrisen via nätaggregatet (15) och laddningskabeln (16) till ett fritt och lättåtkomligt uttag.

6. Koppla bort alla kabelanslutningar efter användning.

5.2 Användning

- Tryck på knappen ON/OFF (1) för att slå på eller av matrisen.
- Tryck på knappen A (4) eller B (5) för att växla mellan ingångssignalerna.
- Tryck på knappen ARC (6) för att slå på eller av ARC-funktionen.

När ARC-funktionen är aktiv överförs inget ljud till TV:n via HDMI™-utgången A (12).

- Tryck på knappen TOSLINK/3,5 mm (7) för att slå på eller av ljudutgången via Toslink-uttaget (13) och 3,5 mm jackutttaget (14).

Om ljudsignalen skickas ut via HDMI™-utgången B (11) kan 3,5 mm-jackuttaget (14) inte styras med den här knappen.

- Tryck på knappen AUDIO (8) för att växla mellan ljudformaten 2.0, 5.1 och ADV.

5.3 LED-statusindikatorer

Benämning	Beskrivning
POWER	LED-lampan lyser rött när matrisen är strömförsörjd och påslagen.
A, B	Lysdioden lyser blått när respektive utgångsenhet är korrekt ansluten och påslagen.
1, 2, 3, 4 (A) 1, 2, 3, 4 (B)	LED-lampan lyser grönt när respektive ingångssignal är vald.
ARC	LED-lampan lyser rött när ARC-funktionen är aktiv.
TOSLINK	LED-lampan lyser blått när ljudutgången via Toslink-uttaget och 3,5 mm jackuttaget är aktiv.
2.0, 5.1, ADV	LED-lampan lyser grönt när respektive ljudformat är valt.

6 Fjärrkontroll

6.1 Aktivering av fjärrkontrollen

- Dra ut kontaktskyddet ur batterifacket.

6.2 Knappar

- ⏻**: Tryck på knappen för att slå på eller av matrisen.
- Audio**: Tryck på knappen för att växla mellan ljudformaten 2.0, 5.1 och ADV.
- ARC**: Tryck på knappen för att slå på eller av ARC-funktionen.
- PIP, Select, Enter**: Dessa knappar styr snabbvalet. Tryck på knappen PIP för att öppna ett litet fönster längst ned till vänster på skärmen med de tillgängliga ingångssignalerna. Tryck på knappen Select för att välja önskad ingångssignal och tryck på knappen Enter för att bekräfta valet.

Om du väljer en ingångssignal via snabbvalet visas den automatiskt på båda utgångsenheterna.

- 1, 2, 3, 4 (OUT A & OUT B)**: Tryck på knappen för att välja motsvarande insignal för utgång A eller B.
- OUT A, OUT B**: Tryck på knappen för att slå på eller stänga av videosignalen vid utgång A eller B.
- A↔B**: Tryck på knappen för att växla om ljudsignalen från utgång A eller utgång B överförs via Toslink- och 3,5 mm jackuttaget.

Om ARC-funktionen är aktiv, överför Toslink-uttaget alltid ljudsignalen från utgång A.

6.3 Byte av batteriet

Byt ut det döda batteriet mot ett nytt av samma typ om det behövs.

- Öppna batterifacket genom att skjuta den lilla spaken åt sidan och dra sedan ut batterifacket och ta ut det tomma batteriet.
- Placera det nya batteriet i batterifacket med den positiva polen uppåt och skjut batterifacket igen.
- Kassera det tomma batteriet på rätt sätt.

7 Underhåll, vård, lagring och transport

Produkten är underhållsfri.

NOTERA!

Sakskador

- Dra alltid ur nätkontakten innan du rengör.
- Använd endast en torr och mjuk trasa vid rengöring.
- Använd inte rengöringsmedel eller kemikalier.

- Om produkten inte ska användas under en längre tid ska den förvaras utom räckhåll för barn på en torr och dammfri plats.
- Lagra produkten på en torr och sval plats.
- Spara originalförpackningen och använd den om produkten ska transporterats.

8 Avfallshantering

8.1 Produkt



Elektriska och elektroniska produkter får enligt EU-direktiv WEEE inte kastas i hushållsavfallet. Produktens olika delar måste separeras och skickas till återvinning eller avfallshantering eftersom giftiga och farliga komponenter kan orsaka skador på hälsa och miljö om de hanteras på fel sätt. Du som konsument är förpliktad enligt lag att lämna elektriska eller elektroniska apparater till insamlingsplatser eller till återförsäljaren vid slutet av apparatens livstid. Detaljer regleras i nationella lagar. Symbolerna på produkten, i bruksanvisningen eller på förpackningen hänvisar till dessa villkor. Med denna avfallsseparering, tillämpning och avfallshantering bidrar du till att förbättra miljön.

WEEE-nr: 82898622

8.2 Batterier



Batterierna får inte kastas i hushållsavfallet. Dess komponenter ska återvinnas och kasseras åtskillda från varandra. Annars kan förorenade och farliga ämnen förorena miljön. Du som konsument är förpliktad enligt lag att lämna batterier till insamlingsplatser eller till återförsäljaren vid slutet av dess livstid. Detaljer regleras i nationella lagar. Symbolerna på produkten, i bruksanvisningen eller på förpackningen hänvisar till dessa villkor. Med denna avfallsseparering, tillämpning och avfallshantering av batterier bidrar du till att förbättra miljön.

D-34000-1998-0099

CS Návod k použití

1 Bezpečnostní pokyny

Návod k použití je součástí produktu a obsahuje důležité pokyny pro správné použití.

Před použitím si pečlivě přečtěte kompletní návod k použití.

Návod k použití musí být k dispozici při pochybnostech a dalším předání produktu.

Návod k použití uschovejte.

Bez napětí je jen po vytažení zástrčky.

- V případě nouze, po použití a během bouřky vytáhněte síťovou zástrčku ze zásuvky přímo na krytu zástrčky.

- Pouzdro neotvírejte.

- Neprovádějte žádné změny na produktu a příslušenství.

- Nezkratujte přípojky a elektrické obvody.

Vadný přístroj nesmíte uvést do provozu, ale musíte jej okamžitě odpojit od elektrické sítě a zajistit proti dalšímu neúmyslnému použití.

- Používejte pouze produkt, díly produktu a příslušenství v bezvadném stavu.

- Zamezte extrémním zatížením, jako je horko a chlad, morko a přímé sluneční záření, mikrovlny a vibrace a mechanický tlak.

- V případě dotazů, závad, mechanických poškození, poruch a jiných problémů, které nelze vyřešit s pomocí průvodní dokumentace, se obraťte na prodejce nebo výrobce.

Nevhodné pro děti. Tento výrobek není hračka!

- Zajistěte obal, drobné díly a izolační materiál proti neúmyslnému použití.

Hromadění tepla

- Nezakrývejte produkt.

- Udržujte dostatečný volný prostor okolo celého systému, abyste zajistili dobré větrání všech přístrojů a zamezili poškození.

Nebezpečí hrozící u baterií

Dálkové ovládání je vybaveno lithiovým knoflíkovým článkem. Ten lze vyměnit.

- Uchovávejte baterie mimo dosah dětí.

Společně články může vést k závažnému vnitřnímu poleptání a k úmrtí. Pokud máte podezření, že baterii někdo spolkne nebo se mu jinak dostala do těla, neprodleně vyhledejte lékaře.

- Nikdy nepoužívejte promáčknuté, netěsné nebo poškozené baterie.

- Vytékající, deformované nebo korodované články vyjměte z produktu a zlikvidujte pomocí vhodných ochranných

zařízení.

Pokud je baterie vyteklá, vyhněte se kontaktu s pokožkou, očima a sliznicemi. Popřípadě opláchněte postižená místa vodou a ihned vyhledejte lékaře.

- Baterie nedeformujte, nespalujte ani nerozebírejte a nikdy je nepropíchněte ostrými předměty.

Extrémní teplo může vést k výbuchu a / nebo úniku korozivní kapaliny. Mechanické poškození může způsobit únik plynných látek, které mohou být vysoce dráždivé, hořlavé nebo toxické.

- Baterie nezkratujte a nepoňujte je do kapaliny.

Hrozí nebezpečí výbuchu, požáru, tepla, kouře a / nebo vývoje plynu.

- Pokud baterie náhodně spadne do vody, okamžitě ji vyjměte. Umístěte baterii na bezpečné a otevřené místo a držte se stranou, dokud není zcela suchá. Vysušenou baterii znovu nepoužívejte, ale zlikvidujte ji, jak je uvedeno v kapitole 8.2.

2 Popis a funkce

2.1 Produkt

Tento produkt je matice HDMI™ pro přepínání mezi 4x zdrojovým zařízením a 2x výstupním zařízením. Výrobek má také 3,5 mm výstupní konektor pro připojení dalších výstupních zvukových zařízení a samostatné přehrávání zvuku. Matici lze ovládat pomocí tlačítek na jednotce nebo dálkového ovladače.

2.2 Rozsah dodávky

Přepínač HDMI™ matrix 4 až 2 (4K @ 30 Hz), Napájecí zdroj, Nabíjecí kabel, Dálkové ovládání, 1x Lithiová knoflíková buňka (CR2025), Návod k použití

2.3 Ovládací prvky

Viz Fig. 1.

- | | |
|---------------------------|-----------------------------|
| 1 Tlačítko ON/OFF | 11 Zásuvka HDMI™ (výstup B) |
| 2 LED indikátory stavu | 12 Zásuvka HDMI™ (výstup A) |
| 3 Infračervený senzor | 13 Zásuvka Toslink |
| 4 Tlačítko A | 14 Zásuvka 3,5 mm jack |
| 5 Tlačítko B | 15 Napájecí zdroj |
| 6 Tlačítko ARC | 16 Nabíjecí kabel |
| 7 Tlačítko TOSLINK/3,5 mm | 17 Dálkové ovládání |
| 8 Tlačítko AUDIO | |
| 9 Zásuvka DC | |
| 10 Zásuvka HDMI™ (vstup) | |

3 Použití dle určení

 Tento produkt je určen výhradně pro soukromé použití a pro stanovený účel. Tento produkt není určen pro komerční použití. Jiné použití než použití popsané v kapitole „Popis a funkce“ nebo v „Bezpečnostních pokynech“ není dovoleno. Tento produkt se smí používat jen v suchých místnostech. Nerespektování a nedodržení těchto ustanovení a bezpečnostních pokynů může vést k těžkým úrazům, újmám na zdraví osob a věcným škodám.

4 Příprava

1. Zkontrolujte úplnost a neporušenost obsahu dodávky.
2. Porovnejte technická data všech používaných přístrojů a zajistěte kompatibilitu.

5 Připojení a ovládání

5.1 Připojení

DŮLEŽITÉ!

Věcné škody

- Před připojením nebo odpojením zdrojových a výstupních zařízení přes zásuvky vypněte matici.

Viz Fig. 2.

1. Připojte až čtyři zdrojová zařízení k zásuvkám HDMI™ (vstup) (10) matrice.
2. Připojte až dvě výstupní zařízení do zásuvek HDMI™ (výstup B a A) (11+12) matrice.
Chcete-li používat funkci ARC, musí být výstup HDMI™ A (12) matrice připojen k zásuvce HDMI™ kompatibilní s ARC na televizoru.
3. Připojte výstupní zvukové zařízení (např. soundbar) k zásuvce Toslink (13).
4. Volitelně připojte další výstupní zvukové zařízení (např. hi-fi systém) do zásuvky jack 3,5 mm (14).
Připojovací kabely nejsou součástí dodávky. Ujistěte se, že zdrojové a výstupní zařízení i propojovací kabely podporují

rozišení a standardy výrobků!

5. Připojte matici prostřednictvím napájecí jednotky (15) a nabíjecího kabelu (16) do volné a snadno přístupné zásuvky.
6. Po použití odpojte všechny kabelové spoje.

5.2 Provoz

- Stisknutím tlačítka ON/OFF (1) zapnete nebo vypnete matici.
- Stisknutím tlačítka A (4) nebo B (5) přepínáte mezi vstupními signály.
- Stisknutím tlačítka ARC (6) zapnete nebo vypnete funkci ARC.

Když je funkce ARC aktivní, není do televizoru prostřednictvím výstupu HDMI™ A (12) přenášen žádný zvuk.

- Stisknutím tlačítka TOSLINK/3,5 mm (7) zapnete nebo vypnete výstup zvuku přes zásuvku Toslink (13) a zásuvku jack 3,5 mm (14).

Pokud je audio signál vyveden přes výstup HDMI™ B (11), nelze tímto tlačítkem ovládat zásuvku jack 3,5 mm (14).

- Stisknutím tlačítka AUDIO (8) přepínáte mezi zvukovými formáty 2.0, 5.1 a ADV.

5.3 Indikátory stavu LED

Označení	Popis
POWER	LED dioda svítí červeně, když je matice napájena a zapnuta.
A, B	LED dioda svítí modře, když je příslušné výstupní zařízení správně připojeno a zapnuto.
1, 2, 3, 4 (A) 1, 2, 3, 4 (B)	LED dioda svítí zeleně, když je vybrán příslušný vstupní signál.
ARC	LED dioda svítí červeně, když je aktivní funkce ARC.
TOSLINK	LED dioda svítí modře, když je aktivní výstup zvuku přes zásuvku Toslink a zásuvku jack 3,5 mm.
2.0, 5.1, ADV	LED dioda svítí zeleně, když je vybrán příslušný formát zvuku.

6 Dálkové ovládání

6.1 Aktivace dálkového ovládání

- Vytáhněte ochranný kryt kontaktů z prostoru pro baterie.

6.2 Tlačítka

- **⏻**: Stisknutím tlačítka zapnete nebo vypnete matici.
- **AUDIO**: Stisknutím tlačítka přepínáte mezi zvukovými formáty 2.0, 5.1 a ADV.
- **ARC**: Stisknutím tlačítka zapnete nebo vypnete funkci ARC.
- **PIP, Select, Enter**: Tato tlačítka ovládají rychlou volbu. Stisknutím tlačítka PIP otevřete malé okno v levém dolním rohu obrazovky s dostupnými vstupními signály. Stisknutím tlačítka Select vyberte požadovaný vstupní signál a stisknutím tlačítka Enter potvrďte výběr.

Pokud vyberete vstupní signál prostřednictvím rychlého výběru, automaticky se zobrazí na obou výstupních zařízeních.

- **1, 2, 3, 4 (OUT A & OUT B)**: Stisknutím tlačítka vyberte příslušný vstupní signál pro výstup A nebo B.
- **OUT A, OUT B**: Stisknutím tlačítka zapnete nebo vypnete video signál na výstupu A nebo B.
- **A↔B**: Stisknutím tlačítka vyberte, zda se má audio signál z výstupu A nebo B přenášet prostřednictvím zásuvky Toslink a 3,5 mm jack.

Pokud je aktivní funkce ARC, je do zásuvky Toslink vždy přenášen audiosignál z výstupu A.

6.3 Výměna baterie

V případě potřeby vyměňte vybitou baterii za novou stejného typu.

1. Otevřete přihrádku na baterie zatlačením malé páčky do strany a poté přihrádku na baterie vytáhněte a vyjměte prázdnou baterii.
2. Vložte novou baterii do přihrádky na baterie kladným pólem nahoru a přihrádku na baterie opět zasuněte.
3. Prázdnou baterii řádně zlikvidujte.

7 Údržba, péče, skladování a přeprava

Produkt je bezúdržbový.

DŮLEŽITÉ!

Věcné škody

- Před čištěním vždy odpojte síťovou zástrčku.
- Používejte k čištění jen suchý a měkký hadřík.
- Nepoužívejte čisticí prostředky a chemikálie.
- Skladujte produkt při delším nepoužívání na místě nepřístupném pro děti a v suchém prostředí chráněném před prachem.
- Skladujte v chladu a suchu.
- Uschovejte originální obal a použijte jej pro přepravu.

8 Pokyny k likvidaci

8.1 Produkt



Elektrické a elektronické přístroje se podle evropské směrnice WEEE nesmí likvidovat společně s domovním odpadem. Jejich součásti se musí odevzdat k recyklaci nebo k likvidaci jako tříděný odpad, protože toxické a nebezpečné složky mohou při neodborné likvidaci trvale poškodit životní prostředí. Jako spotřebitel jste povinni dodržet zákon o odpadech vrátit elektrické a elektronické přístroje na konci jejich životnosti výrobci, prodejci nebo bezplatně veřejnému sběrnému místu. Podrobnosti jsou upraveny příslušným zákonem státu. Symbol na výrobku, návodu k obsluze a/nebo balení poukazuje na tato ustanovení. Díky správnému třídění, recyklaci a likvidaci starých zařízení významně přispíváte k ochraně životního prostředí. WEEE číslo: 82898622

8.2 Baterie



Baterie a akumulátory se nesmí vyhazovat do domovního odpadu. Jejich součásti se musí vyfřídit podle materiálu a odevzdat k recyklaci nebo k likvidaci, protože toxické a nebezpečné součásti mohou při nesprávné likvidaci dlouhodobě poškodit životní prostředí. Jako spotřebitel jste povinni je na konci jejich životnosti odevzdat bezplatně výrobci, do prodejny nebo na k tomu zřízených veřejných sběrných místech. Podrobnosti upravují právní předpisy příslušné země. Symbol na produktu, v návodu k použití anebo na obalu upozorňuje na tyto předpisy. Tímto způsobem třídění materiálu, recyklace a likvidace starých baterií a akumulátorů přispíváte významně k ochraně našeho životního prostředí.

D-34000-1998-0099

PL Instrukcja obsługi

1 Zasady bezpieczeństwa

Instrukcja obsługi jest częścią składową produktu i zawiera ważne zasady prawidłowego użytkowania.

• Szczegółowo zapoznać się z całą instrukcją obsługi.
Instrukcja obsługi musi być dostępna w przypadku wątpliwości podczas obsługi, a także w razie przekazania produktu innej osobom.

- Przechować instrukcję obsługi.
- Brak napięcia wyłącznie przy wyciągniętej wtyczce.
- W nagłych wypadkach, po użyciu i podczas burzy, wyciągnąć wtyczkę sieciową z gniazdka bezpośrednio przy obudowie wtyczki.
- Pod żadnym pozorem nie otwierać obudowy.
- Nie modyfikować produktu ani wyposażenia dodatkowego.
- Nie zwiierać przylączy ani obwodów sterujących.

Uszkodzonego urządzenia nie wolno uruchamiać, lecz niezwłocznie odłączyć od sieci i zabezpieczyć przed przypadkowym dalszym użyciem.

- Korzystać jedynie z produktu, części produktu i wyposażenia dodatkowego w nienagannym stanie.
- Unikać skrajnych obciążeń, takich jak wysoka i niska temperatura, wilgoć i bezpośrednie działanie promieni słonecznych, mikrofałe oraz wibracje i nacisk mechaniczny.
- W razie pytań, awarii i uszkodzeń mechanicznych, usterek i innych problemów, których nie można rozwiązać na podstawie dołączonej dokumentacji zwrócić się do dystrybutora lub producenta.

Nie nadaje się dla dzieci. Ten produkt nie jest zabawką!

- Zabezpieczyć opakowanie, drobne części i materiał izolacyjny przed przypadkowym użyciem.

Przegrzanie

- Nie przykrywać produktu.
- Uszkodzonego urządzenia nie wolno uruchamiać, lecz niezwłocznie należy odłączyć je od sieci i zabezpieczyć

przed przypadkowym, dalszym użyciem.

Zagrożenia związane z bateriami

Pilot jest wyposażony w litowe ogniwo guzikowe. Można je wymienić.

• Baterie trzymać z dala od dzieci.
W razie pošknięcia może ona spowodować poważne oparzenia wewnętrzne i śmierć. W razie przypuszczenia, że doszło do pošknięcia baterii lub że w inny sposób dostała się ona do ciała, należy bezwzględnie udać się do lekarza.

- Nigdy nie używać wgniecionych, nieszczelnych lub uszkodzonych baterii.
- Rozlane, zdeformowane lub skorodowane ogniwa wyjąć z produktu i zutylizować z zachowaniem odpowiednich zabezpieczeń.

W przypadku wycieku baterii unikać kontaktu ze skórą, oczami i słuchawkami. W razie potrzeby przepłukać skażone miejsca wodą i niezwłocznie skontaktować się z lekarzem.

- Nie wolno deformować, palić ani demontować baterii i nie wolno ich przebiegać ostrym przedmiotem.
- Ekstremalne ciepło może doprowadzić do eksplozji i/lub wycieku żrącej cieczy. Uszkodzenia mechaniczne mogą powodować wydostawanie się substancji gazowych, które mogą być wysoce drażniące, łatwopalne lub toksyczne.

- Nie wolno zwiierać baterii ani zanurzać ich w cieczach.
- Istnieje ryzyko wybuchu, pożaru, wydzielania ciepła, dymu i/lub gazu.

- Jeśli bateria zostanie przypadkowo wrzucona do wody, należy ją natychmiast wyjąć. Umieścić baterię w bezpiecznym, otwartym miejscu i nie zbliżać się do niej aż do całkowitego wyschnięcia. Wysuszonej baterii nie należy używać ponownie, lecz zutylizować zgodnie z opisem w rozdziale 8.2.

2 Opis i funkcja

2.1 Produkt

Produkt jest matrycą HDMI™ umożliwiającą przełączanie pomiędzy 4x urządzeniami źródłowymi i 2x urządzeniami wyjściowymi. Produkt posiada również złącze 3,5 mm i Toslink do podłączenia dodatkowych urządzeń wyjściowych audio i oddzielnego odtwarzania dźwięku. Matryca może być sterowana za pomocą przycisków na urządzeniu lub pilota.

2.2 Zakres dostawy

HDMI™ przelázačnick matricy 4 do 2 (4K @ 30 Hz), Zasilacz, Kabel do ładowania, Pilot zdalnego sterowania, 1x Litowe ogniwo guzikowe (CR2025), Instrukcja obsługi

2.3 Elementy obsługowe

Patrz Fig. 1.

- | | |
|----------------------------|------------------------------|
| 1 Przycisk ON/OFF | 11 Gniazdo HDMI™ (wyjście B) |
| 2 Wskaźniki stanu LED | 12 Gniazdo HDMI™ (wyjście A) |
| 3 Czujnik podcierwieni | 13 Gniazdo Toslink |
| 4 Przycisk A | 14 Gniazdo jack 3,5 mm |
| 5 Przycisk B | 15 Zasilacz |
| 6 Przycisk ARC | 16 Kabel do ładowania |
| 7 Przycisk TOSLINK/3,5mm | 17 Pilot zdalnego sterowania |
| 8 Przycisk AUDIO | |
| 9 Gniazdo DC | |
| 10 Gniazdo HDMI™ (wyjście) | |

3 Zastosowanie zgodne z przeznaczeniem

 Produkt służy wyłącznie do użytku prywatnego i do tego celu został przewidziany. Produkt nie jest przeznaczony do zastosowań profesjonalnych.

Użytkowanie w sposób inny niż opisano w rozdziałach „Opis i funkcje” oraz „Wskazówki dotyczące bezpieczeństwa” jest niedopuszczalne. Niniejszy produkt może być stosowany wyłącznie w suchych po mieszczeniach. Nieprzestrzeganie tych postanowień i zasad bezpieczeństwa może doprowadzić do poważnych wypadków oraz szkód osobowych i materialnych.

4 Przygotowanie

1. Sprawdzić zawartość opakowania pod względem kompletności i integralności.
2. Porównać dane techniczne wszystkich urządzeń i zapewnić kompatybilność.

5 Przyłącze i obsługa

5.1 Połączenie

UWAGA!

Szkody materialne

- Wyłącz matrycę przed podłączeniem lub odłączeniem urządzeń źródłowych i wyjściowych przez gniazda.

Patrz Fig. 2.

- Podłącz maksymalnie cztery urządzenia źródłowe do gniazd HDMI™ (wejście) (10) matrycy.
- Podłącz maksymalnie dwa urządzenia wyjściowe do gniazd HDMI™ (wyjście B&A) (11+12) matrycy.
Aby korzystać z funkcji ARC, wyjście HDMI™ A (12) matrycy musi być podłączone do gniazda HDMI™ telewizora zgodnego z ARC.
- Podłącz urządzenie wyjściowe audio (np. soundbar) do gniazda Toslink (13).
- Opjonalnie podłącz inne urządzenie wyjściowe audio (np. system hi-fi) do gniazda jack 3,5 mm (14).
Kable połączeniowe nie są zawarte w dostawie. Upewnij się, że urządzenia źródłowe i wyjściowe, a także kable połączeniowe obsługują rozdzielczości i standardy produktu!
- Podłącz matrycę poprzez zasilacz (15) i kabel do ładowania (16) do wolnego i łatwo dostępnego gniazdka.
- Po użyciu odłącz wszystkie połączenia kablowe.

5.2 Obsługa

- Naciśnij przycisk ON/OFF (1), aby włączyć lub wyłączyć matrycę.
- Naciśnij przycisk A (4) lub B (5), aby przełączyć się między sygnałami wejściowymi.
- Naciśnij przycisk ARC (6), aby włączyć lub wyłączyć funkcję ARC.

Gdy funkcja ARC jest aktywna, do telewizora przez wyjście HDMI™ A (12) nie jest przesyłany dźwięk.

- Naciśnij przycisk TOSLINK/3,5 mm (7), aby włączyć lub wyłączyć wyjście audio przez gniazdo Toslink (13) i gniazdo jack 3,5 mm (14).

Jeśli sygnał audio jest wyprowadzany przez wyjście HDMI™ B (11), nie można sterować gniazdem jack 3,5 mm (14) za pomocą tego przycisku.

- Naciśnij przycisk AUDIO (8), aby przełączać między formatami audio 2.0, 5.1 i ADV.

5.3 Wskaźniki stanu LED

Oznaczenie	Opis
POWER	Dioda LED świeci się na czerwono, gdy matryca jest zasilana i włączona.
A, B	Dioda LED świeci na niebiesko, gdy odpowiednio urządzenie wyjściowe jest prawidłowo podłączone i włączone.
1, 2, 3, 4 (A) 1, 2, 3, 4 (B)	Dioda LED świeci na zielono, gdy wybrany jest odpowiedni sygnał wejściowy.
ARC	Dioda LED świeci na czerwono, gdy aktywna jest funkcja ARC.
TOSLINK	Dioda LED świeci na niebiesko, gdy aktywne jest wyjście audio przez gniazdo Toslink i gniazdo jack 3,5 mm.
2.0, 5.1, ADV	Dioda LED świeci się na zielono, gdy wybrany jest odpowiedni format audio.

6 Pilot zdalnego sterowania

6.1 Uruchamianie pilota

- Wyciągnąć osłonę styków z komory baterii.

6.2 Przyciski

- ⏻**: Naciśnij przycisk, aby włączyć lub wyłączyć matrycę.
- Audio**: Naciśnij przycisk, aby przełączyć się pomiędzy formatami audio 2.0, 5.1 i ADV.
- ARC**: Naciśnij przycisk, aby włączyć lub wyłączyć funkcję ARC.
- PIP, Select, Enter**: Te przyciski sterują szybkim wyborem. Naciśnij przycisk PIP, aby otworzyć małe okno w lewej dolnej części ekranu z dostępnymi sygnałami wejściowymi. Naciśnij przycisk Wybierz, aby wybrać żądany sygnał wyjściowy i naciśnij przycisk Enter, aby potwierdzić wybór.
Jeśli wybierzesz sygnał wejściowy za pomocą szybkiego wyboru, zostanie on automatycznie wyświetlony na obu urządzeniach wyjściowych.

- 1, 2, 3, 4 (OUT A & OUT B)**: Naciśnij przycisk, aby wybrać odpowiedni sygnał wyjściowy dla wyjścia A lub B.
- OUT A, OUT B**: Naciśnij przycisk, aby włączyć lub wyłączyć sygnał wideo na wyjściu A lub B.
- A←B**: Naciśnij przycisk, aby wybrać, czy sygnał audio z wyjścia A lub wyjścia B jest przesyłany przez gniazdo Toslink i gniazdo jack 3,5 mm.

Jeśli funkcja ARC jest aktywna, przez gniazdo Toslink zawsze przesyłany jest sygnał audio z wyjścia A.

6.3 Wymiana baterii

W razie potrzeby wymień zużytą baterię na nową tego samego typu.

- Otwórz komorę baterii, przesuwając małą dźwignię w bok, a następnie wyciągnij komorę baterii i wymij pustą baterię.
- Umieść nową baterię w komorze baterii biegunem dodatnim skierowanym do góry i ponownie zasunij komorę baterii.
- Zużytą baterię należy odpowiednio zutylizować.

7 Konserwacja, pielęgnacja, przechowywanie i transport

Produkt jest bezobsługowy

UWAGA!

Szkody materialne

- Przed czyszczeniem należy zawsze odłączyć wtyczkę sieciową.
- Do czyszczenia używać wyłącznie suchej i miękkiej ściereczki.
- Nie stosować żadnych środków czyszczących i chemicznych.
- W przypadku nieużywania przez dłuższy czas produkt przechowywać w miejscu niedostępnym dla dzieci, w suchym otoczeniu chronionym przed pyłem.
- Przechowywać w chłodnym i suchym miejscu.
- Przechować oryginalne opakowanie i skorzystać z niego w przypadku transportu.

8 Wskazówki dotyczące odpadów

8.1 Produkt



Zgodnie z europejską dyrektywą WEEE urządzeń elektrycznych i elektronicznych nie wolno wyrzucać razem z odpadami domowymi. Ich elementy składowe trzeba osobno przekazać do recyklingu lub utylizacji, ponieważ nieprawidłowo zutylizowane substancje toksyczne lub niebezpieczne mogą trwale zaszkodzić zdrowiu i środowisku. Po zakończeniu przydatności produktu, klienci są zobowiązani obowiązującymi przepisami do usuwania urządzeń elektrycznych i elektronicznych poprzez ich bezpłatne przekazanie producentowi, dostawcy lub przekazanie do publicznych miejsc zbiórki. Szczegóły są regulowane przepisami krajowymi. Obecność tego symbolu na produkcie, w podręczniku użytkownika, albo na opakowaniu implikuje te określenia. Poprzez stosowanie tego rodzaju separacji odpadów, stosowania i usuwania odpadów, jakimi są zużyte urządzenia, użytkownicy mają swój udział w ochronie środowiska naturalnego.
WEEE Nr.: 82898622

8.2 Baterie



Baterii i akumulatorów nie wolno wyrzucać razem z odpadami domowymi. Ich elementy składowe muszą być osobno przekazywane do recyklingu lub utylizacji, ponieważ nieprawidłowo utylizowane substancje trujące lub niebezpieczne mogą trwale zaszkodzić środowisku. Konsumentom są zobowiązani do nieodpłatnego zwrotu wspomnianych elementów po zakończeniu ich eksploatacji do producenta, punktu sprzedaży lub specjalnych, publicznych punktów odbioru. Szczegółowe informacje na ten temat są zawarte w przepisach poszczególnych krajów. O wymaganiach tych informuje symbol umieszczony na produkcie, w instrukcji obsługi lub na opakowaniu. Taka segregacja surowców oraz recykling i utylizacja zużytych baterii i akumulatorów stanowią ważny wkład w ochronę środowiska.
D-34000-1998-0099